

CS Návod k použití a k montáži odsavače S Pure

BORA S Pure indukční varná deska s integrovaným odsavačem –
odtah ven / recirkulace (PURSA/PURSU)

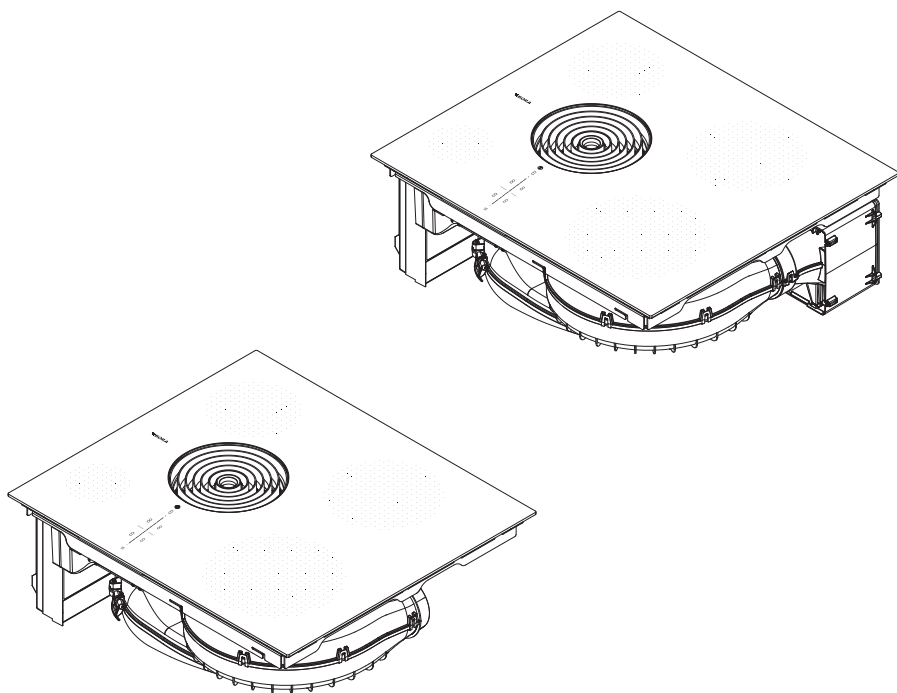

SPUREUMIMCS-100

Obsah

1	Obecné informace	4	6.5	Funkce varné desky	29
1.1	Vyloučení odpovědnosti	4	6.5.1	Rozpoznání hrnce	29
1.2	Platnost návodu k obsluze a montáži	4	6.5.2	Výběr varné zóny	29
1.3	Shoda produktu	4	6.5.3	Nastavení výkonového stupně varné zóny	29
1.4	Zobrazení informací	4	6.5.4	Automatický předeštev	30
2	Bezpečnost	6	6.5.5	Zesílená úroveň výkonu varných zón	31
2.1	Použití v souladu s určením	6	6.5.6	Funkce udržování teploty	31
2.2	Osoby s omezenými schopnostmi	6	6.5.7	Časovač varné zóny (automatické vypnutí)	31
2.3	Všeobecné bezpečnostní pokyny	7	6.5.8	Funkce kávovaru	32
2.4	Bezpečnostní pokyny k montáži	9	6.5.9	Vypnutí varné zóny	34
2.5	Bezpečnostní pokyny k ovládání	12	6.6	Bezpečnostní vybavení	34
2.6	Bezpečnostní pokyny k čištění a péči	15	6.6.1	Dětská pojistka	34
2.7	Bezpečnostní pokyny k opravám, servisu a náhradním dílům	16	6.6.2	Zámek ovládání	34
2.8	Bezpečnostní pokyny k demontáži a likvidaci	16	6.6.3	Pojistka pro čištění (funkce setření)	34
3	Technické údaje	18	6.6.4	Indikace zbytkového tepla	34
3.1	S Pure (PURSA, PURSU)	18	6.6.5	Bezpečnostní vypnutí	35
4	Označení energetickým štítkem	20	6.6.6	Ochrana proti přehřátí	35
5	Popis spotřebiče	21	7	Uživatelská nabídka	36
5.1	Typový popis	21	7.1	Položka nabídky 1: Hlasitost zvukové signalizace	37
5.2	Popis systému	21	7.2	Položka nabídky 2: Dětská pojistka	37
5.2.1	Uspořádání	21	7.3	Položka nabídky 3: Zobrazení stavu filtru a resetování indikátoru údržby filtru	38
5.2.2	Ovládací panel	21	7.4	Položka nabídky 4: Doba provozu dojezdové automatiky	38
5.2.3	Symby	22	7.5	Položka nabídky 5: Reakční doba dotykových oblastí	39
5.2.4	7segmentový ukazatel	23	7.6	Položka nabídky 6: Test LED indikátorů	39
5.2.5	Koncepce jasu zobrazení	23	7.7	Položka nabídky 7: Trvalé rozpoznání hrnce	40
5.2.6	Zvuková signalizace	23	7.8	Položka nabídky 8: Zobrazení verze softwaru/hardware	40
5.3	Fungování odsavače do varné desky	23	7.9	Položka nabídky 9: Bezpečnostní vypnutí	41
5.4	Funkční princip varné desky	24	7.10	Položka nabídky A: Režim Super simple mode	41
5.5	Vlastnosti a přehled funkcí	25	7.11	Položka nabídky 0: Resetování na výrobní nastavení	42
6	Funkce a ovládání	26	8	Čištění a péče	43
6.1	Všeobecné pokyny k obsluze	26	8.1	Čisticí prostředky	43
6.2	Dotykové ovládání	26	8.2	Péče o varnou desku a odsavač do varné desky	43
6.3	Ovládání systému	26	8.3	Čištění varné desky	43
6.3.1	Zapnutí	26	8.4	Čištění odsavače do varné desky	44
6.3.2	Vypnutí	26	8.4.1	Čištění přírodní trysky a tukového filtru z nerezové oceli	45
6.3.3	Elektronická regulace výkonu	27			
6.3.4	Funkce pauzy	27			
6.3.5	Krátkodobý časovač (minutka)	27			
6.4	Funkce odsavače do varné desky	28			
6.4.1	Nastavení výkonového stupně ventilátoru	28			
6.4.2	Zesílená úroveň výkonu odsavače do varné desky	28			
6.4.3	Automatické řízení odsávání	28			
6.4.4	Vypnutí ventilátoru	28			
6.4.5	Dojezdová automatika	29			
6.4.6	Indikátor údržby filtru	29			

8.4.2	Montáž součástí	45	10.9.2	Kontrola funkčnosti	67
8.4.3	Odstranění tekutin ze spotřebiče	45	10.10	Zapravení spár spotřebiče	68
8.5	Čištění skříně ventilace.....	45	10.11	Předání uživateli.....	68
8.6	Vyměňte filtr s aktivním uhlím.....	46	11	Vyřazení z provozu, demontáž a likvidace	69
9	Odstraňování poruch	49	11.1	Vyřazení z provozu.....	69
10	Montáž	51	11.2	Demontáž	69
10.1	Obecné pokyny k montáži	51	11.3	Ekologická likvidace	69
10.1.1	Současný provoz odsavače do varné desky ve variantě s odvodem vzduchu a topeništěm závislým na vzduchu v místnosti.....	51	12	Záruka, technický servis, náhradní díly, příslušenství	70
10.2	Rozsah dodávky	52	12.1	Záruka výrobce poskytovaná společností BORA	70
10.3	Nástroje a pomůcky	52	12.1.1	Prodloužení záruky	71
10.4	Pokyny k montáži	52	12.2	Servis.....	71
10.4.1	Předepsané bezpečnostní odstupy	52	12.3	Náhradní díly.....	71
10.4.2	Minimální rozměry nábytku – S Pure (PURSA, PURSU)	53	12.4	Příslušenství.....	71
10.5	Výřez v pracovní desce	53			
10.5.1	Rozměry výřezu – S Pure (PURSA, PURSU) ..	53			
10.6	Montáž spotřebiče ve variantě s odvodem vzduchu (PURSA)	54			
10.6.1	Příprava kuchyňského nábytku pro variantu s odvodem vzduchu.....	54			
10.6.2	Montážní rozměry.....	55			
10.6.3	Příprava varné desky	55			
10.6.4	Nasazení varné desky.....	55			
10.6.5	Připojení spotřebiče k systému odtahových potrubí	56			
10.7	Montáž spotřebiče ve variantě s odvodem vzduchu (PURSU)	57			
10.7.1	Prívod recirkulujícího vzduchu z kuchyňského nábytku	57			
10.7.2	Varianty montáže (A a B) pro spotřebiče s recirkulací	57			
10.7.3	Příprava kuchyňského nábytku na variantu montáže A (spodní skříňka s průchozí zadní stěnou)	59			
10.7.4	Montážní rozměry.....	59			
10.7.5	Příprava kuchyňského nábytku na variantu montáže B (spodní skříňka s vloženým dnem pod varnou deskou).....	60			
10.7.6	Montážní rozměry.....	61			
10.7.7	Příprava varné desky	61			
10.7.8	Nasazení varné desky	61			
10.7.9	Nachystání přípojky k zadní stěně (pouze u varianty montáže A).....	62			
10.7.10	Nasazení filtru s aktivním uhlím	63			
10.8	Elektrické připojení.....	64			
10.9	První uvedení do provozu.....	65			
10.9.1	Nabídka pro prodejce a servis	65			

1 Obecné informace

Tento návod obsahuje důležité pokyny, jak se chránit před úrazem a jak zabránit poškození spotřebiče. Návod si přečtěte před instalací spotřebiče nebo jeho prvním uvedením do provozu.

Bez tohoto návodu nejsou ostatní dokumenty platné. Bezpodmínečně dodržujte pokyny ve všech dokumentech dodaných společně se spotřebičem.

Montáž a instalaci smí provádět pouze vyškolený odborný personál za dodržení platných zákonů, předpisů a norem. Všechny bezpečnostní a výstražné pokyny i pokyny k manipulaci uvedené v dodaných dokumentech je nutné dodržovat.

1.1 Vyloučení odpovědnosti

Společnosti BORA Holding GmbH, BORA Vertriebs GmbH & Co KG, BORA APAC Pty Ltd a BORA Lüftungstechnik GmbH (dále jen „BORA“) neodpovídají za škody způsobené nedodržením a neuposlechnutím pokynů v těchto dodaných dokumentech!

Dále společnost BORA nezodpovídá za škody způsobené nesprávnou montáží a nedodržením bezpečnostních a výstražných pokynů!

1.2 Platnost návodu k obsluze a montáži

Tento návod platí pro více variant spotřebiče. Proto je možné, že některé prvky vybavy popsané v tomto dokumentu se nebudou na vašem spotřebiči nacházet. Obrázky obsažené v tomto dokumentu se mohou v určitých detailech od mnoha variant spotřebičů lišit, a proto je nutné je brát pouze jako ilustrační.

1.3 Shoda produktu

Směrnice

Spotřebiče odpovídají těmto směrnicím EU/ES: směrnice 2014/30/EU o elektromagnetické kompatibilitě, směrnice 2014/35/EU o nízkém napětí, směrnice 2009/125/ES o ekodesignu, směrnice 2011/65/EU o omezení používání některých nebezpečných látek.

1.4 Zobrazení informací

Aby pro vás bylo čtení tohoto návodu snazší a srozumitelnější, byly v něm použity jednotné formátování, číslování, symboly, bezpečnostní pokyny, pojmy a zkratky.

Pod pojmem „spotřebič“ se rozumí varná deska, odsavač nebo varná deska s odsavačem.

Manipulační pokyny jsou označeny šipkou.

► Všechny manipulační pokyny provádějte vždy v pořadí, v jakém jsou uvedeny.

Položky výčtu jsou označeny kulatou odrážkou na začátku řádku:

- 1. položka výčtu
- 2. položka výčtu

i Informace poukazují na určité zvláštnosti, které je třeba bezpodmínečně dodržet.

Bezpečnostní a výstražné pokyny

Bezpečnostní a výstražné pokyny jsou v tomto návodu zvýrazněny symboly a signálními slovy. Bezpečnostní a výstražné pokyny mají tuto podobu:

Y VÝSTRAŽNÝ SYMBOL A SIGNÁLNÍ SLOVO!

Druh a zdroj nebezpečí

Následky při nedodržení pokynu

► Opatření k eliminaci nebezpečí

Přitom platí:

- Výstražné symboly upozorňují na zvýšené riziko úrazu.
- Signální slovo udává závažnost nebezpečí.

Výstražný symbol	Signální slovo	Druh nebezpečí
	Nebezpečí	Poukazuje na bezprostřední nebezpečnou situaci, při níž má nedodržení pokynů za následek těžká či smrtelná zranění.
	Varování	Poukazuje na možnou nebezpečnou situaci, při níž může mít nedodržení pokynů za následek těžká či smrtelná zranění.
	Pozor	Poukazuje na možnou nebezpečnou situaci, při níž může mít nedodržení pokynů za následek lehká zranění nebo škody na majetku.

Tab. 1.1 Význam výstražných symbolů a signálních slov

2 Bezpečnost

Spotřebič vyhovuje předepsaným bezpečnostním ustanovením. Spotřebitel je odpovědný za bezpečné používání spotřebiče, za jeho čištění a péči o něj. Použití v rozporu s účelem může vést ke škodám na zdraví a majetku.

2.1 Použití v souladu s určením

Spotřebič je určen pouze k přípravě jídel v soukromých domácnostech.

Spotřebič není určen:

- k provozu ve venkovním prostředí,
- k vytápění místnosti,
- k chlazení, odvětrávání nebo odvlhčování místnosti,
- k provozu v mobilních místech instalace, jako jsou nákladní vozidla, lodě nebo letadla,
- k provozu s externím časovým spínačem nebo samostatným systémem dálkového ovládání (výjimečně nouzové vypnutí),
- k provozu ve výškách nad 2000 m n. m. (metrů nad mořem),

Jiné použití nebo použití přesahující zde popsany způsob se považuje za použití v rozporu s určením.

- i** Společnost BORA neručí za škody způsobené použitím v rozporu s účelem či nevhodným ovládáním.

Je zakázáno spotřebič používat jakýmkoli nepřipustným způsobem!

2.2 Osoby s omezenými schopnostmi

Děti

Spotřebič mohou používat děti starší 8 let, pokud jsou pod dohledem nebo jsou poučeny o bezpečném používání spotřebiče a chápou výsledná nebezpečí. Děti si nesmí se spotřebičem hrát.

- ▶ Používejte dětskou pojistku, aby děti nemohly spotřebič nedopatřením zapnout nebo změnit nastavení.
- ▶ Děti zdržující se v blízkosti spotřebiče musí být pod dohledem.
- ▶ Do úložných prostor nad nebo za spotřebičem neukládejte žádné předměty, které by mohly upoutat pozornost dětí. V opačném případě by děti mohly být v pokušení na spotřebič vylézt.

- i** Čištění a péči o spotřebič nesmějí provádět děti, pokud nejsou pod stálým dohledem.

Lidé s omezenými tělesnými, smyslovými nebo mentálními schopnostmi

Osoby se sníženými fyzickými, smyslovými nebo mentálními schopnostmi nebo nedostatkem zkušeností či vědomostí mohou spotřebič používat, pokud jsou pod dohledem nebo byly poučeny o bezpečném způsobu používání spotřebiče a rozumí příslušným rizikům.

Spuštění spotřebiče je možné omezit dětskou pojistkou.

ÿ NEBEZPEČÍ!

Nebezpečí popálení horkým nádobím a horkým jídlem

Rukojeti vyčnívající přes pracovní plochu svádějí k uchopení.

- ▶ Nepouštějte k horké varné desce děti, pokud nejsou pod stálým dozorem.
- ▶ Nenatáčejte rukojeti hrnců a pánví tak, aby přečnívaly přes pracovní plochu.
- ▶ Zamezte tomu, aby bylo možné dolů stáhnout horký hrnec či pánev.
- ▶ V případě potřeby použijte vhodnou ochrannou mřížku nebo kryt varné desky.
- ▶ Používejte pouze ochranné mřížky a kryty varné desky schválené výrobcem spotřebiče, jinak hrozí nebezpečí nehody.
- ▶ Při výběru vhodné ochranné mřížky na varnou desku se obraťte na odborného prodejce nebo servisní tým BORA.

2.3 Všeobecné bezpečnostní pokyny

ÿ NEBEZPEČÍ!

Nebezpečí zadušení obalovými částmi

Některé obalové části (např. fólie, polystyren) mohou být nebezpečné pro děti.

- ▶ Uchovávejte obal mimo dosah dětí.
- ▶ Obal náležitě a neprodleně zlikvidujte.

⚡ NEBEZPEČÍ!

Při poškozeném povrchu hrozí nebezpečí zasažení elektrickým proudem nebo úrazu.

Odštipnuté, ulomené kousky nebo praskliny na povrchu spotřebiče (např. poškozené sklo), zejména v blízkosti řídicí jednotky, mohou obnažit nebo poškodit pod ní umístěnou elektroniku. To může vést k úrazu elektrickým proudem. Poškozený povrch navíc může také způsobit úraz.

- ▶ Poškozeného povrchu se nedotýkejte.
- ▶ Dojde-li ke odštipnutí, odlomení nebo prasknutí sklokeramické desky, ihned varnou desku vypněte.
- ▶ Pomocí jističe vedení, pojistek, automatického jističe nebo stykače bezpečně odpojte spotřebič ze sítě.
- ▶ Kontaktujte servis BORA.

⚡ VAROVÁNÍ!

Nebezpečí poranění poškozenými součástmi

Poškozené součásti, které nelze odstranit bez nářadí, mohou způsobit zranění.

- ▶ Nepokoušejte se poškozené komponenty opravit nebo vyměnit sami.
- ▶ Kontaktujte servis BORA.

⚡ VAROVÁNÍ!

Nebezpečí úrazu nebo poškození v důsledku nesprávných součástí nebo neoprávněných úprav

Použití nesprávných součástí může vést ke zranění osob nebo k poškození spotřebiče. Změny, dostavby nebo přestavby spotřebiče mohou negativně ovlivnit bezpečnost.

- ▶ Používejte pouze originální součásti.
- ▶ Na spotřebiči neprovádějte žádné změny, nástavby nebo přestavby.

POZOR!

Nebezpečí úrazu padajícími součástmi spotřebiče!

Padající součásti spotřebiče, jako jsou mřížky pod hrnce, ovládací prvky, kryty, tukové filtry, mohou způsobit zranění.

- ▶ Sejmuté součásti spotřebiče bezpečně odložte vedle spotřebiče.
- ▶ Ujistěte se, že žádná součást spotřebiče nemůže spadnout.

POZOR!**Nebezpečí úrazu v důsledku přetížení**

Při přepravě a montáži spotřebičů může při nesprávné manipulaci dojít k úrazu končetin či trupu.

- ▶ Spotřebič případně přepravujte a sestavujte ve dvou.
- ▶ V případě potřeby používejte vhodné pomůcky, aby nedošlo k úrazu.

POZOR!**Poškození v důsledku nesprávného použití**

Povrch spotřebiče nesmí být používán jako pracovní nebo odkládací plocha. Spotřebič by se mohl poškodit (zejména tvrdými nebo špičatými předměty). Spotřebič nepoužívejte jako pracovní desku či odkládací plochu.

- ▶ Tvrdé nebo špičaté předměty udržujte v dostatečné vzdálenosti od povrchu spotřebiče.

Závady a chyby

- ▶ V případě poruchy nebo chyby dodržujte pokyny uvedené v kapitole Odstraňování závad.
- ▶ Pokud závadu nebo chybu v kapitole nenajdete, spotřebič vypněte a kontaktujte servis BORA.

Domácí zvířata

- ▶ Nepouštějte ke spotřebiči domácí zvířata.

2.4 Bezpečnostní pokyny k montáži

- i** Instalaci a montáž spotřebiče smí provádět pouze náležitě vyškolený odborný personál, který zná a dodržuje místní předpisy a doplňkové předpisy místních dodavatelů elektrické energie.
- i** Při instalaci dodržujte minimální odstup z kapitoly Montáž (bezpečnostní odstup).
- i** Práce na elektrických součástech smí provádět pouze kvalifikovaní elektrikáři. Elektrickou bezpečnost spotřebiče lze zaručit jen tehdy, je-li dle předpisů připojen k instalovanému systému ochranného vodiče. Zajistěte, aby toto základní preventivní bezpečnostní opatření bylo splněno. Spotřebič musí být vhodný pro místní napětí a frekvenci.
 - ▶ Pokud existují nějaké odchylky, zkontrolujte informace na typovém štítku a spotřebič nepřipojujte.

- ▶ Všechny práce provádějte velmi pozorně a svědomitě.
- ▶ Spotřebič připojte až po montáži systému odtahových potrubí nebo po připojení recirkulačního filtru k elektrické síti.
- ▶ Používejte pouze předepsané připojovací kabely. Ty již mohou být součástí dodávky.
- ▶ Spotřebič začněte používat až po dokončení montáže, protože teprve poté může být zajištěn bezpečný provoz.

Ÿ NEBEZPEČÍ!

Nebezpečí úrazu elektrickým proudem v důsledku poškození spotřebiče

Poškozený spotřebič může způsobit úraz elektrickým proudem.

- ▶ Před montáží zkontrolujte, zda spotřebič nemá viditelná poškození.
- ▶ Poškozený spotřebič neinstalujte a ani ho nepřipojujte.
- ▶ Poškozený spotřebič neuvádějte do provozu.

2.4.1 Bezpečnostní pokyny k montáži odsavače do varné desky

Ÿ NEBEZPEČÍ!

Nebezpečí úrazu elektrickým proudem v důsledku nesprávné izolace

Nejsou-li připojovací kabely externích spínačů správně odizolovány, hrozí nebezpečí úrazu elektrickým proudem.

- ▶ Zajistěte, aby byly dodrženy předepsané délky odizolování.

Ÿ VAROVÁNÍ!

Nebezpečí úrazu pohybujícím se kolečkem ventilátoru!

Když se kolečko ventilátoru otáčí, hrozí nebezpečí úrazu.

- ▶ Spotřebič instalujte výhradně ve stavu, kdy není pod napětím.
- ▶ Před uvedením do provozu připojte ventilátor z obou stran na systém odtahových potrubí.

Zvláštní bezpečnostní pokyny k plánování systému odsavače

⚠ NEBEZPEČÍ!

Ohrožení života při otravě kouřem

V režimu odsávání vzduchu odebírá odsavač vzduch z místa instalace a sousedních místností. Bez dostatečného přívodu vzduchu vzniká podtlak. Pokud je současně v provozu krb závislý na okolním vzduchu, mohou být do obývacího pokoje nasávány toxické plyny z krbu nebo šachty odsávání.

- ▶ Vždy zajistěte dostatečný přívod vzduchu.
- ▶ Používejte pouze schválené a ověřené spínače (např. okenní kontaktní spínač, snímač podtlaku) a nechte je prověřit autorizovaným odborným pracovníkem (autorizovaný kominík).

Vedení potrubí v kombinaci s instalační krabicí

U potrubí bez kolene a vzdáleností < 900 mm mezi ventilátorem a instalační krabicí zajistěte ochranu proti neoprávněné manipulaci (k dispozici jako příslušenství).

2.4.2 Bezpečnostní pokyny k montáži varných desek

⚠ NEBEZPEČÍ!

Nebezpečí úrazu elektrickým proudem v důsledku chybného síťového připojení

Při chybném zapojení spotřebiče do sítě hrozí úraz elektrickým proudem.

- ▶ Zajistěte pevné připojení spotřebiče k síťovému napětí.
- ▶ Zajistěte, aby byl spotřebič připojen k systému ochranného vodiče instalovanému dle předpisů.
- ▶ Zajistěte, aby bylo k dispozici zařízení, které umožní odpojení ze sítě se vzdáleností kontaktů ve všech pólech nejméně 3 mm (jistice vedení, pojistky, automatické jističe, stykače).

⚠ NEBEZPEČÍ!

Nebezpečí úrazu elektrickým proudem v důsledku poškozeného napájecího kabelu

Pokud je napájecí kabel poškozen (např. při montáži nebo při kontaktu s horkými varnými zónami), může to způsobit (smrtelný) úraz elektrickým proudem.

- ▶ Dbejte na to, aby nedošlo ke skřípnutí či poškození přívodního kabelu.
- ▶ Zajistěte, aby se síťový kabel nedotýkal horké varné desky.

2.5 Bezpečnostní pokyny k ovládání

- ▶ Spodní část kuchyňského nádobí i povrch spotřebiče musí být čisté a suché.
- ▶ Kuchyňské nádobí vždy přemísťujte tak, že jej nadzvednete (netahejte je), aby se povrch spotřebiče nepoškrábal a neodřel.
- ▶ Spotřebič nepoužívejte jako odkládací plochu.
- ▶ Spotřebič po použití vypněte.

⚠ VAROVÁNÍ!

Nebezpečí popálení ohřívajícím se spotřebičem

Některé spotřebiče a jejich dostupné části se při provozu zahřívají. Po vypnutí se musí nejprve nechat zchladnout. Při dotyku horkého povrchu může dojít k těžkému popálení.

- ▶ Horkých spotřebičů se nedotýkejte.
- ▶ Dávejte pozor na indikaci zbytkového tepla.

⚠ VAROVÁNÍ!

Nebezpečí popálení v důsledku výpadku proudu

V průběhu výpadku proudu i po něm může být spotřebič, který se před výpadkem proudu používal, ještě horký.

- ▶ Nedotýkejte se spotřebiče, dokud je ještě horký.
- ▶ Dbejte na to, aby se v blízkosti horkého spotřebiče nezdržovaly děti.

⚠ VAROVÁNÍ!

Nebezpečí popálení a požáru z důvodu horkých předmětů

Spotřebič a jeho přístupné součásti jsou za provozu a v průběhu ochlazování horké. Předměty, které jsou v kontaktu s horkými součástmi spotřebiče, se velmi rychle zahřejí a mohou způsobit vážné popáleniny (to platí zejména pro kovové předměty, jako jsou nože, vidličky, lžice, víčka nebo kryty spotřebiče), případně může dojít ke vznícení.

- ▶ Nenechávejte na spotřebiči položené žádné předměty.
- ▶ Používejte vhodné pomůcky (chňapky, ochranné rukavice).

POZOR!

Poškození horkým kuchyňským nádobím

Horké nádobí může poškodit některé součásti spotřebiče.

- ▶ Nepokládejte horké nádobí do oblasti ovládacího panelu.
- ▶ Horké nádobí udržujte mimo trysku pro přívod vzduchu.

2.5.1 Bezpečnostní pokyny k obsluze odsavače do varné desky

⚠ VAROVÁNÍ!

Nebezpečí požáru při flambování

Odsavač varné desky při provozu odsává kuchyňský tuk. Při flambování pokrmů může tento kuchyňský tuk vzplanout.

- ▶ Odsavač varné desky pravidelně čistěte.
- ▶ Je-li odsavač do varné desky v provozu, npracujte s otevřeným ohněm.

POZOR!

Poškození nasátými předměty nebo papírem

Odsavač do varné desky může nasát malé a lehké předměty, jako jsou např. látkové nebo papírové utěrky. Tím může dojít k poškození ventilátoru nebo snížení výkonu odtahu.

- ▶ Neodkládejte na odsavač do varné desky žádné předměty ani papír.
- ▶ Odsavač do varné desky používejte pouze s nasazeným tukovým filtrem.

POZOR!

Poškození usazeným tukem a nečistotami

Usazený tuk a nečistoty mohou negativně ovlivnit funkci odsavače do varné desky.

- ▶ Varnou desku nepoužívejte bez správně nasazeného tukového filtru z nerezové oceli.

Zvláštní bezpečnostní pokyny pro provoz s odtahem ven

⚠ NEBEZPEČÍ!

Ohrožení života při otravě kouřem

V režimu odsávání vzduchu odebírá odsavač vzduch z místa instalace a sousedních místností. Bez dostatečného přívodu vzduchu vzniká podtlak. Pokud je současně v provozu krb závislý na okolním vzduchu, mohou být do obývacího pokoje nasávány toxické plyny z krbu nebo šachty odsávání.

- ▶ Vždy zajistěte dostatečný přívod vzduchu.
- ▶ Používejte pouze schválené a ověřené spínače (např. okenní kontaktní spínač, snímač podtlaku) a nechte je prověřit autorizovaným odborným pracovníkem (autorizovaný kominík).

Zvláštní bezpečnostní pokyny pro provoz s recirkulací vzduchu

Při každém vaření se do vzduchu v místnosti uvolňuje vlhkost. V režimu recirkulace je vlhkost z kuchyňských výparů odstraňována pouze v zanedbatelném rozsahu.

- ▶ V režimu recirkulace zajistěte dostatečný přívod čerstvého vzduchu, například otevřeným oknem.
- ▶ Vytvořte v místnosti normální a příjemné klima (vzdušná vlhkost 45–60 %), například otevřením přirozených ventilačních otvorů nebo zapnutím ventilačních zařízení.
- ▶ Po každém použití v režimu recirkulace zapněte odsavač do varné desky na cca 20 minut na nízký výkonový stupeň nebo aktivujte dojezdovou automatiku.

2.5.2 Bezpečnostní pokyny k obsluze varných desek

- ▶ U indukčních varných desek se nespolehejte na rozpoznání hrnce, ale po použití spotřebič vždy vypínejte.

⚠ NEBEZPEČÍ!

Nebezpečí požáru, pokud varná deska zůstane bez dozoru

Olej nebo tuk se může rychle rozpálit a vzplanout.

- ▶ Nikdy nenechávejte olej nebo tuk zahřívát bez dozoru.
- ▶ Hořící olej nebo tuk nikdy nehaste vodou.
- ▶ Vypněte varnou desku.
- ▶ Dojde-li k požáru, uduste oheň např. pokličkou nebo hasicí dekou.

⚠ NEBEZPEČÍ!

Nebezpečí výbuchu způsobeného hořlavými kapalinami

Hořlavé kapaliny v blízkosti varné desky mohou vybuchnout a způsobit těžká zranění.

- ▶ Nestříkejte aerosoly v blízkosti spuštěného spotřebiče.
- ▶ Do blízkosti varné desky neodkládejte žádné hořlavé kapaliny.

⚠ VAROVÁNÍ!

Nebezpečí popálení při úniku horkých tekutin

Pokud vaření probíhá bez dohledu, může dojít k překypění a úniku horkých tekutin.

- ▶ Vaření mějte vždy pod dohledem.
- ▶ Zabraňte překypění.

⚠ VAROVÁNÍ!

Nebezpečí popálení horkou párou

Kapaliny, které proniknou mezi varnou zónu a dno hrnce, se mohou odpařovat, a způsobit tak popálení kůže.

- ▶ Zajistěte, aby varná zóna i dno hrnce byly vždy suché.

POZOR!**Poškození pokrmy obsahujícími cukr a sůl**

Potřísnění horké varné zóny pokrmy nebo šťávami obsahujícími cukr a sůl může varnou zónu poškodit.

- ▶ Dbejte na to, aby se na horkou varnou zónu nedostaly žádné pokrmy ani šťávy obsahující cukr nebo sůl.
- ▶ Pokrmy nebo šťávy obsahující cukr a sůl, které horkou varnou zónu potřísní, ihned odstraňte.

Zvláštní bezpečnostní pokyny k ovládání indukčních varných desek

Vliv na kardiostimulátory, naslouchadla a kovové implantáty:

Indukční varné desky vytvářejí v oblasti varných zón vysokofrekvenční elektromagnetické pole. Bezprostřední blízkost varných zón může mít na kardiostimulátory, naslouchadla či kovové implantáty negativní vliv nebo může narušit jejich funkci. Je nepravděpodobné, že by došlo k poškození kardiostimulátoru.

- ▶ V případě pochybností se obraťte na výrobce svého lékařského přístroje nebo na svého lékaře.

2.6 Bezpečnostní pokyny k čištění a péči

Spotřebič je nutné pravidelně čistit. Znečištění může vést k poškození, omezení funkce nebo může být příčinou vzniku zápachu. V nejhorším případě zde může dokonce vzniknout zdroj nebezpečí.

- ▶ Nečistoty ihned odstraňujte.
- ▶ K čištění používejte výhradně neabrazivní čisticí prostředky, aby nedošlo k poškrábání či odření povrchu.
- ▶ Zajistěte, aby při čištění nemohla do spotřebiče vniknout voda. Používejte pouze mírně navlhčenou utěrku. Nikdy na spotřebič nestříkejte vodu. Vnikne-li voda dovnitř, může způsobit poškození!
- ▶ K čištění nepoužívejte parní čističe. Pára by mohla na vodivých součástech způsobit zkrat a věcné poškození.
- ▶ Dodržujte všechny pokyny v kapitole „Rozpoznání hrnce“.

Speciální bezpečnostní pokyny k čištění a údržbě odsavače varné desky

- ▶ Odvětrávací otvory v základní skříni nezakrývejte a udržujte je čisté.

Ů VAROVÁNÍ!**Nebezpečí požáru způsobeného zbytky tuku**

Pokud je tukový filtr čištěn nepravidelně nebo nebyl dodržen interval jeho výměny, může to zvýšit riziko požáru.

- ▶ Filtr v pravidelných intervalech čistěte a vyměňujte.

⚠ VAROVÁNÍ!

Nebezpečí úrazu při otevírání spodního krytu skříně

Když se kolečko ventilátoru otáčí, hrozí nebezpečí úrazu.

- ▶ Před odstraněním krytů z kolečka ventilátoru spotřebič vypněte a bezpečně ho odpojte napájení.

Speciální bezpečnostní pokyny k čištění a údržbě varné desky

- ▶ Varné desky čistěte pokud možno po každém vaření.
- ▶ Varné desky čistěte pouze tehdy, když jsou chladné.

2.7 Bezpečnostní pokyny k opravám, servisu a náhradním dílům

- i** Opravy a servisní práce smí provádět pouze náležitě vyškolený odborný personál, který zná a dodržuje místní předpisy a doplňkové předpisy místních dodavatelů elektrické energie.
- i** Práce na elektrických součástech smí provádět pouze kvalifikovaní elektrikáři.
 - ▶ Před prováděním jakýchkoli oprav odpojte spotřebič od napájení.

⚠ VAROVÁNÍ!

Nebezpečí úrazu nebo poškození spotřebiče v důsledku neodborných oprav

Použití nesprávných součástí může vést ke zranění osob nebo k poškození spotřebiče. Změny, dostavby nebo přestavby spotřebiče mohou negativně ovlivnit bezpečnost.

- ▶ Při opravách používejte pouze originální náhradní díly.
- ▶ Na spotřebiči neprovádějte žádné změny, nástavby nebo přestavby.

- i** Poškozené napájecí vedení je nutné vyměnit za vhodný typ. To smí provádět pouze autorizovaný zákaznický servis.

2.8 Bezpečnostní pokyny k demontáži a likvidaci

- i** Demontáž spotřebiče smí provádět pouze náležitě vyškolený odborný personál, který zná a dodržuje místní předpisy a doplňkové předpisy místních dodavatelů elektrické energie.
- i** Práce na elektrických součástech smí provádět pouze kvalifikovaní elektrikáři.
 - ▶ Před demontáží odpojte spotřebič od napájení.

⚡ NEBEZPEČÍ!

Nebezpečí úrazu elektrickým proudem v důsledku nesprávného odpojení
Chybné odpojení spotřebiče ze sítě může mít za následek úraz elektrickým proudem.

- ▶ Spotřebič bezpečně odpojte ze sítě pomocí jističů vedení, pojistek, automatických jističů nebo stykačů.
- ▶ Schváleným měřicím přístrojem ověřte, že spotřebič není pod napětím.
- ▶ Nedotýkejte se volně položených kontaktů na elektrické jednotce, protože na nich může být zbytkové napětí.

3 Technické údaje

3.1 S Pure (PURSA, PURSU)

Parametr	Hodnota
Vícefázové napájecí napětí	380–415 V 2N/3N
Jednofázové napájecí napětí	220–240 V
Frekvence	50 Hz / 60 Hz
Příkon max.	7,25 kW
Jištění / trojfázová síťová přípojka	3× 16 A
Jištění / dvojfázová síťová přípojka	2× 16 A
Jištění / jednofázová síťová přípojka	1× 32 A (1× 20 A / 1× 16 A)
Rozměry (šířka × hloubka × výška)	580 × 515 × 199 mm
Hmotnost (vč. příslušenství/obalu)	18,3 kg (PURSA) 20,2 kg (PURSU)
Varná deska	
Materiál povrchu	SCHOTT CERAN®
Výkonové stupně varné desky	1–9, P
Velikost levé přední varné zóny	Ø 95 mm
Výkon levé přední varné zóny (zesílená úroveň výkonu)	400 W 600 W
Velikost pravé přední varné zóny	Ø 210 mm
Výkon pravé přední varné zóny (zesílená úroveň výkonu)	2300 W 3000 W
Velikost levé zadní varné zóny	Ø 140 mm
Výkon levé zadní varné zóny (zesílená úroveň výkonu)	900 W 1350 W
Velikost pravé zadní varné zóny	Ø 175 mm
Výkon pravé zadní varné zóny (zesílená úroveň výkonu)	1400 W 2100 W
Spotřeba energie varnou deskou (velikost hrnce)	
Levá přední varná zóna (-)	nepoužitelné
Pravá přední varná zóna (210 mm)	189,3 Wh/kg
Levá zadní varná zóna (150 mm)	194,2 Wh/kg
Pravá zadní varná zóna (180 mm)	182,5 Wh/kg
Celkem (průměr)	188,7 Wh/kg
Systém odtahu vzduchu (PURSA)	
Výkonové stupně odsavače do varné desky	1–9, P
Přípojka odtahu ven	BORA Ecotube

Systém recirkulace (PURSU)	
Výkonové stupně odsavače do varné desky	1–9, P
Velikost otvoru odtahu (Š × V)	445 × 137 mm
Maximální životnost filtru s aktivním uhlím	150 h (1 rok)

Tab. 3.1 Technické údaje – S Pure (PURSA, PURSU)

Rozměry spotřebiče PURSA

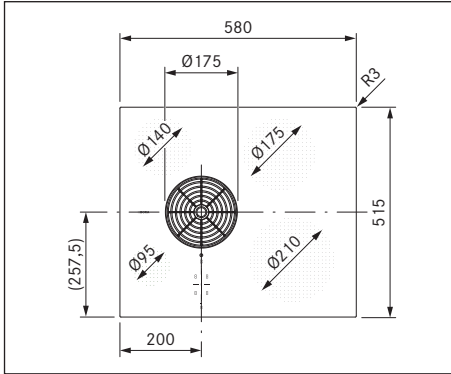

Obr. 3.1 Rozměry spotřebiče PURSA – pohled shora

Rozměry spotřebiče PURSU

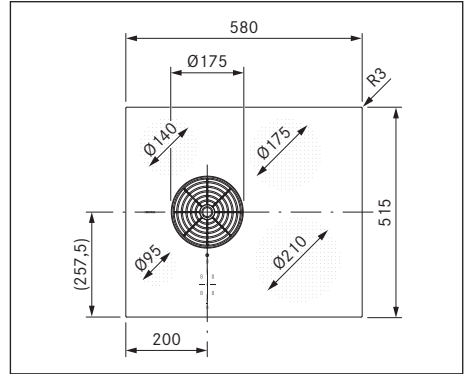

Obr. 3.4 Rozměry spotřebiče PURSU – pohled shora

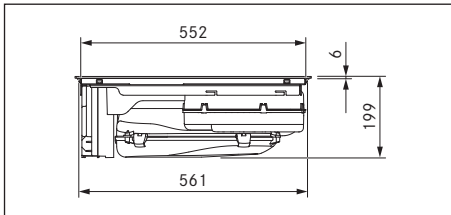

Obr. 3.2 Rozměry spotřebiče PURSA – pohled zepředu

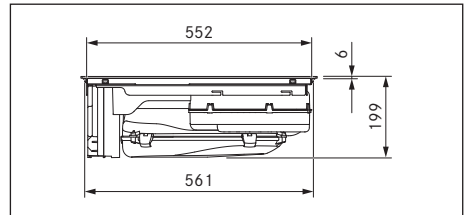

Obr. 3.5 Rozměry spotřebiče PURSU – pohled zepředu

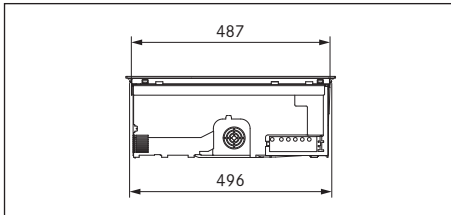

Obr. 3.3 Rozměry spotřebiče PURSA – pohled z boku

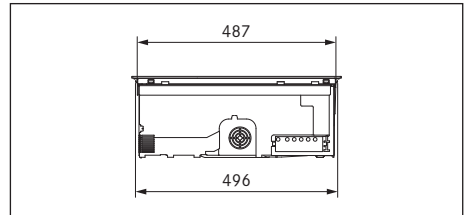

Obr. 3.6 Rozměry spotřebiče PURSU – pohled z boku

4 Označení energetickým štítkem

Informace o výrobku v souladu s nařízením v přenesené pravomoci (EU) Nr. 65/2014 a (EU) Nr. 66/2014.

Výrobce	BORA		
Identifikační značka modelu	PURSA		
	Značka	Hodnota	Jednotka
Spotřeba energie			
Roční spotřeba energie	AEC _{hood}	32,4	kWh/a
Třída energetické účinnosti	-	A+	-
Index energetické účinnosti	EEl _{hood}	42,5	-
Přepřevovaný objem			
Účinnost proudění tekutin	FDE _{hood}	33,0	-
Třída účinnosti proudění tekutin	-	A	-
Minimální průtok vzduchu při běžném používání	-	171,6	m ³ /h
Maximální průtok vzduchu při běžném používání	-	543,0	m ³ /h
Maximální průtok vzduchu při intenzivním nebo zesíleném režimu (zesílená úroveň výkonu)	Q _{max}	608,0	m ³ /h
Naměřený průtok vzduchu v bodě nejvyšší účinnosti	Q _{BEP}	292,4	m ³ /h
Naměřený tlak vzduchu v bodě nejvyšší účinnosti	P _{BEP}	450,7	Pa
Naměřený elektrický příkon v bodě nejvyšší účinnosti	W _{BEP}	111,0	W
Koeficient zvýšení času	f	0,8	-
Osvětlení			
Účinnost osvětlení	LE _{hood}	*	lx/W
Třída účinnosti osvětlení	-	*	-
Jmenovitý příkon osvětlovacího systému	W _L	*	W
Průměrné osvětlení varného povrchu osvětlovacím systémem	E _{middle}	*	lx
Odučování tuků			
Účinnost filtrace tuků	GFE _{hood}	95,2	%
Třída účinnosti filtrace tuků	-	A	-
Hluk			
Vzduchem šířené akustické emise ve formě akustického výkonu A při minimální rychlosti dostupné při běžném používání	-	39,4	dB(A) re_1pW
Vzduchem šířené akustické emise ve formě akustického výkonu A při maximální rychlosti dostupné při běžném používání	-	65,5	dB(A) re_1pW
Vzduchem šířené akustické emise ve formě akustického výkonu A v intenzivním nebo zesíleném režimu (zesílená úroveň výkonu)	-	67,9	dB(A) re_1pW
Hodnota akustického tlaku při minimální rychlosti dostupné při běžném používání**	-	26,4	LpA dB re 20 μPa
Hodnota akustického tlaku při maximální rychlosti dostupné při běžném používání**	-	52,5	LpA dB re 20 μPa
Hodnota akustického tlaku v intenzivním nebo zesíleném režimu (zesílená úroveň výkonu)**	-	54,9	LpA dB re 20 μPa
Spotřeba energie			
Naměřená spotřeba energie ve vypnutém stavu	P _o	0,14	W
Naměřená spotřeba energie v pohotovostním režimu	P _s	*	W

Tab. 4.1 Označení energetickým štítkem

* Na tento produkt se nevztahuje.

** Dobrovolné informace

Hodnota akustického tlaku byla měřena ve vzdálenosti 1 m (snižování hladiny v závislosti na vzdálenosti) na základě hladiny akustického výkonu dle normy ČSN EN-60704-2-13.

5 Popis spotřebiče

Při ovládání vždy dodržujte všechna bezpečnostní a výstražná upozornění (viz „2 Bezpečnost“).

5.1 Typový popis

Typ	Dlouhé označení
PURSA	Indukční varná deska BORA S Pure s integrovaným systémem pro odtah par – odtah ven
PURSU	Indukční varná deska BORA S Pure s integrovaným systémem pro odtah par – recirkulace

Tab. 5.1 Typový popis

5.2 Popis systému

5.2.1 Uspořádání

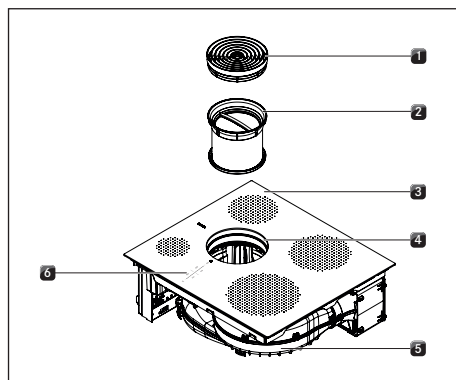

Obr. 5.1 Varná deska

- [1] Přívodní tryska
- [2] Tukový filtr z nerezové oceli
- [3] Varná deska
- [4] Otvor přívodní trysky
- [5] Ventilátor
- [6] Ovládací panel

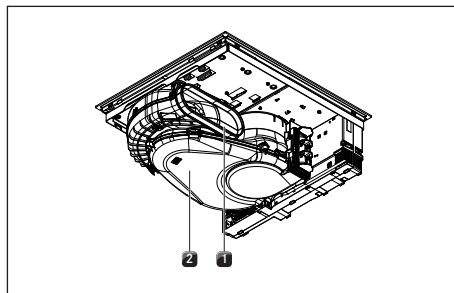

Obr. 5.2 Pohled ze zadu PURSA

- [1] Otvor odvodu
- [2] Skříň ventilace s krytem dna ventilátoru

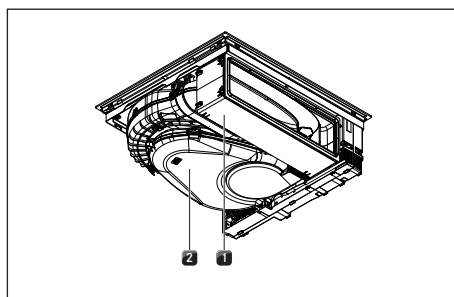

Obr. 5.3 Pohled ze zadu PURSU

- [1] Jednotka čističky vzduchu s teleskopickým výsuvem
- [2] Skříň ventilace s krytem dna ventilátoru

5.2.2 Ovládací panel

Odsavač do varné desky a varné desky se ovládají prostřednictvím centrálního ovládacího panelu. Ovládací panel je vybaven elektronickými senzory a tlačítky a indikátory. Senzorická tlačítka reagují na dotyk prstu (dotykové oblasti).

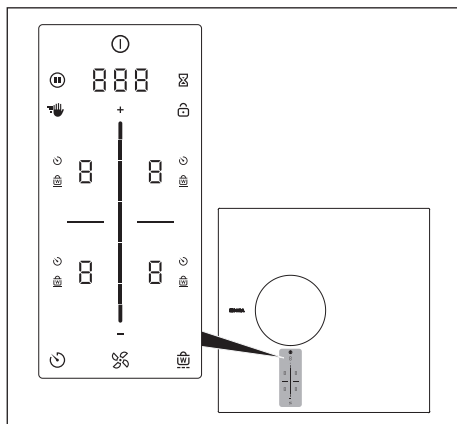

Obr. 5.4 Centrální dotykový ovládací panel s posuvníkem

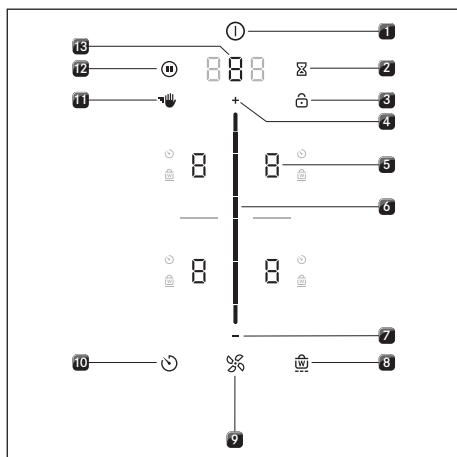

Obr. 5.5 Dotykové oblasti / tlačítka

- [1] Zapnutí/vypnutí
- [2] Krátkodobý časovač (minutka)
- [3] Zámek displeje
- [4] Nastavení výkonových stupňů plus
- [5] Výběr varné zóny (4×)
- [6] Dotykový posuvník (nastavení výkonového stupně)
- [7] Nastavení výkonového stupně minus
- [8] Funkce udržování teploty
- [9] Funkce ventilátoru
- [10] Časovač varné zóny
- [11] Zámek pro čištění
- [12] Funkce pauzy

[13] Výběr ventilátoru / zobrazení nabídky

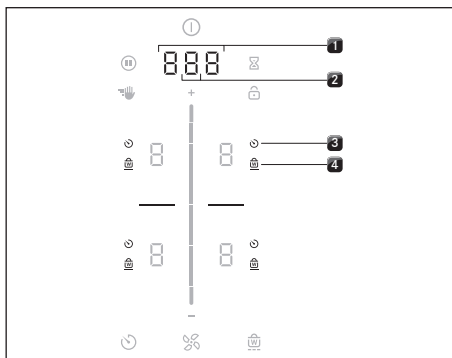

Obr. 5.6 Oblast zobrazení

- [1] Multifunkční displej
- [2] Indikátor ventilátoru
- [3] Indikátor časovače varné zóny (4×)
- [4] Indikátor udržování teploty (4×)

5.2.3 Symboly

Symboly	Označení	Funkce/význam
	Vypínač	Zapnutí/vypnutí
	Tlačítko pauzy	Aktivace/deaktivace funkce pauzy
	Tlačítko čištění	Aktivace/deaktivace pojistky pro čištění
	Tlačítko minutky	Nastavení krátkodobého časovače (minutky)
	Tlačítko zámku	Zámek displeje
	Posuvník	Nastavení hodnot
	Tlačítko Plus	Zvýšení hodnoty
	Tlačítko Minus	Snížení hodnoty
	Tlačítko ventilátoru	Aktivace/deaktivace automatického odsavače, zrušení doběhu
	Tlačítko časovače	Nastavení časovače varné zóny
	Tlačítko udržování	Aktivace/deaktivace funkce udržování teploty



Tab. 5.2 Význam zobrazených symbolů (ikon)

5.2.4 7segmentový ukazatel

Multifunkční displej	Význam	
Indikátor ventilátoru	I-G	Výkonové stupně
	P	Zesílená úroveň výkonu
	□	Neaktivní
	R	Automatické odsávání
	n	Dojezdová automatika
	F	Údržba filtru
Multifunkční displej	□□□	Časový údaj
	např. E	Chybový kód
Indikátor varné zóny	Význam	
Indikátor varné zóny	I-G	Výkonový stupeň
	P	Zesílená úroveň výkonu
	u	Stupeň udržování teploty
	C	Funkce kávovaru
	u	Rozpoznání hrnce
	□	Neaktivní
	H	Indikace zbytkového tepla (varná zóna je vypnutá, ale ještě je horká)
	E	Chyba

Tab. 5.3 Význam 7segmentových číslic



5.2.5 Koncepce jasu zobrazení

-  Ovládací panel je vybaven 2 různými intenzitami jasu (100 % a 50 %).
-  Systém upravuje jas zobrazení podle aktuální situace při obsluze. Relevantní prvky svítí jasněji, nerelevantní jsou tmavší. Nedostupné funkce se nezobrazují.

Intenzita jasu	Použití
100%	Funkce je aktivní a je zvolena.
50%	Funkce je neaktivní, ale je možné ji zvolit.
0% (bez indikace)	Funkce není k dispozici.

Tab. 5.4 Koncepce jasu zobrazení

5.2.6 Zvuková signalizace

-  Hlasitost zvukové signalizace je možné nastavit v nabídce (0 % až 100 %).
-  Zvukovou signalizaci vypínače není možné nastavit na 0.
-  Zvuková signalizace související s bezpečností zní vždy ve 100% hlasitosti.

Systém rozlišuje mezi dvěma různými typy zvukové signalizace:

Zvukový signál	Účel
Krátký jednotlivý tón (0,1 s)	Potvrzení výběru
Sekvence pípání	Nutný zásah obsluhy

Tab. 5.5 Zvuková signalizace

5.3 Fungování odsavače do varné desky

Odsavač do varné desky se – v závislosti na rozhodnutí při nákupu – dodává ve variantě s odtahem ven nebo recirkulací.



Režim odtahu ven

Odsávaný vzduch je čištěn tukovým filtrem a odváděn systémem odtahových potrubí do volného prostoru.

Odtah ven nelze použít v kombinaci s:

- používaným kouřovým nebo spalinovým komínem,
- šachtou, která slouží k odvětrávání montážních prostorů topenišť.

Pokud je odtah naveden do kouřového nebo spalinového komína, který se nepoužívá, musí montáž zkontrolovat a schválit kvalifikovaný komíník.



Režim recirkulace

Odsávaný vzduch je čištěn pomocí tukového filtru a filtru s aktivním uhlím a poté je odváděn zpět do montážního prostoru.

Aby bylo možné v režimu recirkulace vázat pachové částice, je nutné použít pachový filtr. Z hygienických a zdravotních důvodů musí být filtr s aktivním uhlím vyměňován v doporučených intervalech (viz „8 Čištění a péče“).

i V režimu recirkulace se postarejte o dostatečné odvětrávání, aby byla odváděna vzdušná vlhkost.

5.4 Funkční princip varné desky

Pod indukční varnou zónou se nachází indukční cívka. Po zapnutí varné zóny vytváří tato cívka magnetické pole, které působí přímo na dno nádoby a ohřívá ji. Varná zóna se zahřívá pouze nepřímo teplem, které jí odevzdává hrnec. Indukční varné zóny fungují pouze tehdy, když používáte kuchyňské nádobí s magnetizovatelným dnem.

Indukce automaticky zohlední velikost nádoby, tzn. varná zóna bude zahřívát pouze tu plochu, na níž je postaveno dno hrnce.

► Dodržujte minimální průměr dna hrnce.

Vhodné kuchyňské nádobí

i Dobu předehřevu, dobu zahřátí kuchyňského nádobí a výsledky vaření výrazně ovlivňuje struktura a kvalita nádobí.



Kuchyňské nádobí s touto značkou je vhodné pro indukční varné desky. Kuchyňské nádobí používané s indukčními varnými deskami musí být kovové a musí mít magnetické vlastnosti a dostatečnou plochu dna.

Vhodné kuchyňské nádobí je z:

- nerezové oceli s magnetizovatelným dnem,
- smaltované oceli,
- litiny.

Spotřebič	Varná zóna	Minimální průměr
S PURE	levá přední levá	70 mm
	zadní pravá	80 mm
	přední pravá	120 mm
	zadní	90 mm

Tab. 5.6 Minimální průměr kuchyňského nádobí

- V případě potřeby proveďte test s použitím magnetu. Pokud magnet drží na dně nádoby, je tato nádoba zpravidla vhodná pro indukční vaření.
- Dávejte pozor na dno kuchyňského nádobí. Nesmí být vyklenuté. Zakřivení může mít za následek chybnou kontrolu teploty varné desky, čímž dojde k přehřátí kuchyňského nádobí. Dno nádobí nesmí vykazovat žádné ostré rýhy ani ostré okraje, aby se nepoškrábal povrch varné desky.
- Postavte kuchyňské nádobí (bez podložky apod.) přímo na sklokeramickou plochu.

Zvuky

Při používání indukčních varných zón může kuchyňské nádobí v závislosti na materiálu a zpracování dna vydávat zvuky:

- Při vyšších výkonových stupních může docházet k brucení. Pokud výkonový stupeň snížíte, bzučení se zeslabí nebo utichne.
- Skládá-li se dno nádoby z různých materiálů (např. sendvičové dno), může se ozývat praskání nebo pískání.
- Při elektronickém spínání se může ozývat cvakání, zejména u nižších výkonových stupňů.
- Když jsou zapnuty chladicí ventilátory, může docházet k bzučení. Varná deska je kvůli prodloužení životnosti elektroniky vybavena chladicím ventilátorem. Při intenzivním využívání varné desky se chladicí ventilátor automaticky zapne. Bude slyšet bzučení. Chladicí ventilátor může být v chodu i po vypnutí spotřebiče.

5.5 Vlastnosti a přehled funkcí

Varná deska BORA S Pure s integrovaným odsavačem do varné desky má tyto funkce:

- Elektronická regulace výkonu
- Krátkodobý časovač (minutka)

Odsavač do varné desky

- Automatické řízení odsavače
- Dojezdová automatika
- Zesílená úroveň výkonu odsavače do varné desky
- Indikátor údržby filtru

Varná deska

- Automatický předešřev
- Rozpoznání hrnce
- Trvalé rozpoznání hrnce
- Funkce udržování teploty
- Časovač varné zóny (automatické vypnutí)
- Funkce pauzy
- Zesílená úroveň výkonu varných zón
- Funkce kávovaru

Bezpečnostní vybavení

- Dětská pojistka
- Zámek ovládání
- Pojistka pro čištění (funkce setření)
- Indikace zbytkového tepla
- Bezpečnostní vypnutí
- Ochrana proti přehřátí

- **i** Návod k obsluze/nastavení jednotlivých funkcí najdete v kapitole „6 Funkce a ovládání“.

6 Funkce a ovládání

- Při ovládání vždy dodržujte všechna bezpečnostní a výstražná upozornění, viz „2 Bezpečnost“.

- i** Odsavač integrovaný do varné desky nepoužívejte v kombinaci s jinými varnými deskami.
- i** Varnou desku používejte, pouze pokud byla namontována výměnná klapka filtru, tukový filtr z nerezové oceli a přívodní tryska (u varianty s recirkulací také filtr s aktivním uhlím).

6.1 Všeobecné pokyny k obsluze

Odsavač do varné desky a varné desky se ovládají prostřednictvím centrálního ovládacího panelu. Ovládací panel je vybaven elektronickými senzorickými tlačítky a indikátory. Dotyková tlačítka reagují na dotyk prstu, viz „5 Popis spotřebiče“. Spotřebič se ovládá dotykem prstu na příslušné senzorické tlačítko (dotykové ovládání) nebo potažením prstem (ovládání posuvníku).

6.2 Dotykové ovládání

- i** Systém rozlišuje různé dotykové příkazy. Rozlišuje mezi krátkým klepnutím, delším stisknutím (podržením) a vertikálním potažením prstem (posouváním).

Dotykové ovládání	Lze použít na	Čas (kontakt)
Klepnutí	tlačítka + posuvník	0,3 s
Podržení	tlačítka + posuvník	1–8 s
Posunutí/ potažení	posuvník	0,1–8 s

Tab. 6.1 Dotykové ovládání

6.3 Ovládání systému

6.3.1 Zapnutí

- Podržte vypínač 
- Uvnitř posuvníku se zobrazí úvodní animace.
- Po spuštění systému se na ovládacím panelu zobrazí standardní zobrazení.

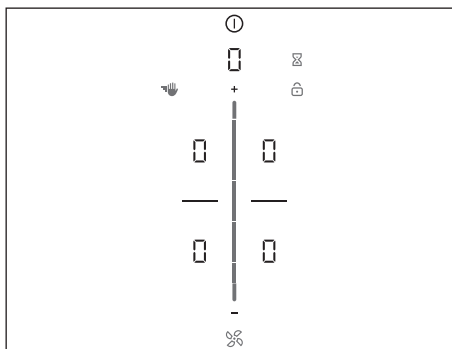

Obr. 6.1 Standardní zobrazení po spuštění

- i** Když je aktivovaná dětská pojistka, rozsvítí se po spuštění systému tlačítko zámku . Standardní zobrazení se zobrazí až po odblokování pojistky, viz „6.6.1 Dětská pojistka“.

6.3.2 Vypnutí

- Podržte vypínač 
- Zobrazí se animace při vypínání.

Když byl odsavač do varné desky zapnutý:

- Svítí symbol ventilátoru a spustí se jezdová automatika (zobrazí se animace jezdové automatiky).
- Když doba dojehu uplyne, indikátor zhasne.

Pokud byla zapnuta varná deska:

- Zobrazí se indikace zbytkového tepla H varné zóny, která byla aktivní a je ještě teplá.
- Pokud již není žádné zbytkové teplo, indikátor zhasne.

6.3.3 Elektronická regulace výkonu

Regulace výkonových stupňů se provádí na ovládacím panelu klepnutím nebo pohybem po dotykovém posuvníku. Případně lze výkonový stupeň nastavit také pomocí dotykových tlačítek **+** a **-** nacházejících se nad a pod dotykovým posuvníkem.

6.3.4 Funkce pauzy

Funkce pauzy slouží ke snadné a rychlé dočasné deaktivaci všech varných zón. Při vypnutí funkce pokračuje provoz s původními nastaveními. Proces vaření lze přerušit nanejvýš na 10 minut. Po uplynutí 10 minut se vaření automaticky ukončí.

Aktivace funkce pauzy

- ▶ Klepněte na tlačítko pauzy. 
- Tlačítko pauzy se rozsvítí, všechny procesy vaření se přeruší a zazní zvuková signalizace.
- Indikátory varných zón zhasnou.
- Spustí se časovač pauzy (max. 10 minut).

i V průběhu pauzy se nepřeruší funkce ventilátoru. Funkce minutky zůstane zachována. Přeruší se aktivní časovače varných zón.

Deaktivace funkce pauzy

- ▶ Podržte tlačítko pauzy 
- Tlačítko pauzy zhasne.
- Rozsvítí se indikátory varné zóny.
- Všechna aktivní vaření budou pokračovat na stejný výkonový stupeň, na který byla nastavena před pauzou.
- Aktivní časovače varných zón budou ve funkci pokračovat.

6.3.5 Krátkodobý časovač (minutka)



Krátkodobý časovač aktivuje po uplynutí času nastaveného uživatelem optický a zvukový signál, takže jej lze využít jako běžnou kuchyňskou minutku.

Aktivace minutky

- ▶ Klepněte na tlačítko minutky. 
- V 7segmentovém indikátoru nad posuvníkem bliká údaj časovače v minutách (□□□).
- Indikátory varných zón zhasnou.

Nastavení času

- ▶ Nastavte požadovaný čas:

Příkaz	Zvýšení času	Snížení času
Posunutí/ potažení	 nahoru	 dolů
Klepnutí na	+ (na minuty)	- (na minuty)

Tab. 6.2 Nastavení času

- Tlačítko minutky  začne blikat.

Spuštění minutky

- ▶ Klepněte na blikající tlačítko minutky 
- Nastavený čas se začne odpočítávat.
- Ukazatele ovládacího panelu se přepnou do standardního zobrazení a zobrazí se tlačítko minutky.

Po uplynutí času

- Systém zobrazí zbývajících 10 sekund nastaveného času jako blikající číslice.
- Posledních 5 sekund odpočítávání každou sekundu zazní signální tón.
- Indikátor času  se přepne na výkonový stupeň ventilátoru.

Předčasná deaktivace minutky



- ▶ Podržte tlačítko minutky 
- Funkce minutky se ukončí.
- Ukazatele ovládacího panelu se změní na standardní zobrazení.

i Když se spotřebič vypne, zůstane minutka aktivní.

6.4 Funkce odsavače do varné desky

6.4.1 Nastavení výkonového stupně ventilátoru

Výkonové stupně ventilátoru je možné upravovat 3 různými způsoby.

- ▶ Klepněte na určitou pozici na posuvniku .
- ▶ Posuvníkem posuňte až na požadovaný výkonový stupeň.
- ▶ Klepněte na tlačítko  nebo .
- Rozsvítí se symbol ventilátoru a na multifunkčním displeji se zobrazí nastavený výkonový stupeň ventilátoru.

Zvýšení výkonového stupně

- ▶ Klepněte na vyšší pozici na posuvniku.
nebo
- ▶ Posuvníkem posuňte nahoru až na požadovaný výkonový stupeň.
nebo
- ▶ Klepněte na tlačítko , dokud nenastavíte požadovaný výkonový stupeň.

Snížení výkonového stupně

- ▶ Klepněte na nižší pozici na posuvniku.
nebo
- ▶ Posuvníkem posuňte dolů až na požadovaný výkonový stupeň.
nebo
- ▶ Klepněte na tlačítko , dokud nenastavíte požadovaný výkonový stupeň.

6.4.2 zesílená úroveň výkonu odsavače do varné desky

Při aktivování zesílené úrovně výkonu po předem definovanou dobu je k dispozici maximální výkon odsavače.

Se zesílenou úrovní výkonu je možné kuchyňské výpary odsávat rychleji. Po 5 minutách se zesílená úroveň výkonu automaticky přepne na výkonový stupeň 9.

Aktivace zesílené úrovně výkonu ventilátoru

- ▶ Při aktivovaném výkonovém stupni 9 klepněte na tlačítko .

- Na displeji se zobrazí .

Deaktivace zesílené úrovně výkonu ventilátoru

Zesílená úroveň výkonu ventilátoru se předčasně deaktivuje, jakmile nastavíte jiný výkonový stupeň.



6.4.3 Automatické řízení odsávání

Výkon odsávání je automaticky regulován podle aktuálních nastavení varných desek. Ruční zásah do řízení ventilátoru není nutný, je však kdykoli možný. Výkon odsavače automaticky upravuje výkon odsávání podle nejvyššího použitého výkonového stupně všech připojených varných zón. Pokud se výkonový stupeň varné zóny změní, výkon odsavače se automaticky upraví. Úprava výkonu odsavače probíhá s 20sekundovým zpožděním.

Funkce	Výkonové stupně									
Varný stupeň	1	2	3	4	5	6	7	8	9	P
Výkon odsavače	4	4	4	4	5	6	7	8	9	P

Tab. 6.3 Výkon odsavače a varný stupeň



Aktivace automatického odsávání:

- ▶ Klepněte na tlačítko ventilátoru .
- Symbol ventilátoru se rozsvítí.
- Na posuvniku se zobrazí animace.
- Zobrazí se symbol .

Deaktivace automatického odsavače:

- ▶ Potáhněte prstem na výkonový stupeň ventilátoru.
nebo
- ▶ Klepněte na tlačítko ventilátoru .

6.4.4 Vypnutí ventilátoru

- ▶ Posuňte prst po posuvniku dolů až na výkonový stupeň 0.
nebo
- ▶ Klepněte na tlačítko  tolikrát, kolikrát bude potřeba k nastavení výkonového stupně 0.
nebo
- ▶ Podržte tlačítko ventilátoru .
- nebo
- ▶ Podržte tlačítko výkonového stupně ventilátoru na multifunkčním displeji.

- Spustí se dojezdová automatika.

6.4.5 Dojezdová automatika

Odsavač do varné desky dobíhá na nízkém stupni a po uplynutí definovaného času se automaticky vypne.

Dobu dojezdu je možné nastavit v nabídce (10, 15 nebo 20 minut). Výchozí nastavení má délku dojezdu 20 minut.

- Po skončení provozu odsavače se aktivuje dojezdová automatika.
- Po uplynutí času dojezdové automatiky se odsavač do varné desky samočinně vypne.

i Společnost BORA důrazně doporučuje aktivaci dojezdu odsavače do varné desky.

6.4.6 Indikátor údržby filtru

Indikátor údržby filtru odsavače do varné desky se aktivuje automaticky po vypršení životnosti filtru s aktivním uhlím (pouze v režimu recirkulace).



- Na multifunkčním displeji se zobrazí symbol F .
- Indikátor údržby filtru se zobrazí při každém zapnutí odsavače do varné desky a zůstává aktivní, dokud nebude provedena výměna filtru a indikátor údržby filtru nebude resetován (viz „7.3 Položka nabídky 3: Zobrazení stavu filtru a resetování indikátoru údržby filtru“).
- Provoz je možný i nadále bez omezení.

i Součástí tukového filtru je nutné bez ohledu na indikátor údržby filtru pravidelně čistit, viz „8 Čištění a péče“.

6.5 Funkce varné desky

6.5.1 Rozpoznání hrnce

Varná zóna automaticky rozpozná velikost kuchyňského nádobí a cíleně předává energii pouze na této ploše. Automaticky jsou rozpoznány i situace, kdy nádobí chybí, není vhodné nebo je příliš malé.

Pokud se na indikátoru střídavě zobrazuje symbol  /  varná zóna nefunguje. K tomu dochází, když...

- ...je varná zóna zapnuta bez kuchyňského nádobí nebo s nevhodným kuchyňským nádobím;
- ...je průměr dna kuchyňského nádobí příliš malý;
- ...bylo kuchyňské nádobí odebráno ze zapnuté varné zóny.

Pokud není do 10 minut od nastavení výkonového stupně rozpoznán hrnec, varná zóna se automaticky vypne.

Trvalé rozpoznání hrnce

Varná zóna automaticky rozpozná postavené kuchyňské nádobí a zapne příslušné ovládání. Nemusíte varnou zónu aktivovat ručně, viz „7.7 Položka nabídky 7: Trvalé rozpoznání hrnce“.

6.5.2 Výběr varné zóny

- ▶ Klepněte na varnou zónu .
- Ovládání varných zón se na 2 sekundy aktivuje, takže můžete provést nastavení zvolené varné zóny.
- Zobrazí se doplňkové funkce varné zóny.
- ▶ Chcete-li zprovoznit další varné zóny, tento postup opakujte.

Přímá změna na jinou varnou zónu

- ▶ Během 2 sekund klepněte na jinou varnou zónu.
- Na ovládacím panelu se rozsvítí ukazatel druhé varné zóny a aktivuje se ovládání.
- Ukazatel první varné zóny na ovládacím panelu zhasne, předtím provedená nastavení však zůstanou aktivní nebo se znovu použijí.

6.5.3 Nastavení výkonového stupně varné zóny

Díky vysokému výkonu indukčních varných desek je možné kuchyňské nádobí velmi rychle zahřát. Aby se jídlo nepřipálilo, je při volbě výkonového stupně nutný určitý posun oproti běžným varným systémům.

Činnost	Výkonový stupeň
Rozpuštění másla, čokolády a želatiny	1
Udržování teploty omáček a polévek, dušení rýže	1 - 3
Vaření brambor, těstovin, polévek, ragú, dušení ovoce, zeleniny a ryb, rozmrazování pokrmů	2 - 6
Smažení na pánvích s ochranným povrchem, šetrné smažení (bez přepalování tuku) řízků, ryb	6 - 7
Ohřívání tuku, opékání masa, vaření hustých omáček a polévek, smažení omelet	7 - 8
Uvádění většího množství tekutin do varu, příprava steaků	9
Ohřev vody	P

Tab. 6.4 Doporučení pro výkonové stupně

Údaje v tabulce jsou pouze orientační. Doporučujeme výkonový stupeň zvýšit nebo snížit v závislosti na kuchyňském nádobí a míře jeho naplnění.

- i** Výkonové stupně se na varných deskách zobrazí jako 7segmentová číslice (1 - 9).
- i** Ovládací panel se automaticky přepne zpět do standardního zobrazení 2 sekundy po změně výkonového stupně.

Výkonové stupně varných zón je možné upravovat 3 různými způsoby.

- ▶ Klepněte na určitou pozici na posuvníku.
- ▶ Posuvníkem posuňte až na požadovaný výkonový stupeň.
- ▶ Klepněte na tlačítko **+** nebo **-**.

Zvýšení výkonového stupně

- ▶ Klepněte na požadovanou varnou zónu.
- ▶ Klepněte na vyšší pozici na posuvníku.
nebo
- ▶ Posuvníkem posuňte nahoru až na požadovaný výkonový stupeň.
nebo

- ▶ Klepněte na tlačítko **+**, dokud nenastavíte požadovaný výkonový stupeň.

Snížení výkonového stupně

- ▶ Klepněte na požadovanou varnou zónu.
- ▶ Klepněte na nižší pozici na posuvníku.
nebo
- ▶ Posuvníkem posuňte dolů až na požadovaný výkonový stupeň.
nebo
- ▶ Klepněte na tlačítko **-**, dokud nenastavíte požadovaný výkonový stupeň.

6.5.4 Automatický přehřev

Při aktivaci automatického přehřevu pracuje varná zóna po určitou dobu na plný výkon a poté se automaticky přenastaví na stupeň určený k dalšímu vaření.

Výkonový stupeň (pro kontinuální vaření)	Doba přehřevu v min:s
1	0:40
2	1:00
3	2:00
4	3:00
5	4:20
6	7:00
7	2:00
8	3:00

Tab. 6.5 Přehled doby přehřevu

Aktivace automatického přehřevu

- ▶ Klepněte na požadovanou varnou zónu.
- ▶ Nastavte výkonový stupeň.
- ▶ Podržte posuvník **---** v poloze nižší, než je výkonový stupeň 9.
- Automatický přehřev se aktivuje.
- Při aktivním automatickém přehřevu bliká zobrazený výkonový stupeň.
- Po uplynutí doby přehřevu se varná zóna vrátí na dříve nastavený výkonový stupeň (kontinuální stupeň vaření).

Předčasná deaktivace automatického přehřevu

Automatický přehřev se předčasně deaktivuje, jasmile nastavíte nižší výkonový stupeň.

- i** Pokud zvýšíte výkonový stupeň jedné varné zóny a automatický přehřev je aktivní, zůstane aktivní i nadále. Doba nového kontinuálního stupně vaření se restartuje. Jestliže snížíte výkonový stupeň varné zóny a automatický přehřev je aktivní, pak se přehřev deaktivuje.



6.5.5 Zesílená úroveň výkonu varných zón

Při aktivaci zesílené úrovně výkonu je po předem definovanou dobu k dispozici maximální výkon varné zóny.

- Zesílenou úroveň výkonu lze používat u všech varných zón současně, pokud nejsou v ovládání výkonu nastaveny žádné snížené provozní režimy.
- Po 5 minutách se varná zóna automaticky přepne zpět na výkonový stupeň .

- i** Na zesílenou úroveň výkonu nikdy neohřívajte olej, tuk apod. Vysokým výkonem by mohlo dojít k přehřátí hrnce.

Aktivace zesílené úrovně výkonu u jedné varné zóny

- ▶ Při aktivovaném výkonovém stupni 9 klepněte na tlačítko .
- Na indikátoru varné zóny zobrazí .

Deaktivace zesílené úrovně výkonu



Zesílená úroveň výkonu se předčasně deaktivuje, jasmile nastavíte jiný výkonový stupeň.

6.5.6 Funkce udržování teploty

Při spuštěném stupni udržování teploty se mohou hotová jídla udržovat v teple při nízkém výkonu, aniž by hrozilo jejich připálení.

- Maximální doba používání funkce udržování teploty je z výroby nastavena na 8 hodin.

Aktivace stupně udržování teploty

- ▶ Klepněte na požadovanou varnou zónu.
- Zobrazí se doplňkové funkce varné zóny.
- ▶ Klepněte na tlačítko funkce udržování teploty. 
- Stupeň udržování teploty se aktivuje.
- Na indikátoru varné zóny se zobrazí .
- Vedle varné zóny se zobrazí symbol funkce udržování teploty .

Deaktivace funkce udržování teploty





- ▶ Klepněte na požadovanou varnou zónu.
- ▶ Klepněte na tlačítko funkce udržování teploty. 
- nebo
- ▶ Posuňte posuvníkem zcela dolů (výkonový stupeň 0).
- Funkce udržování teploty se deaktivuje. Volbou výkonového stupně se také deaktivuje funkce udržování teploty.

6.5.7 Časovač varné zóny (automatické vypnutí)

Automatické vypnutí samo vypne zvolenou varnou zónu po uplynutí nastaveného času. Funkci časovače je možné použít u více spuštěných varných zón (multičasovač).

- i** Abyste mohli aktivovat funkci časovače, musíte pro varnou zónu nejprve nastavit výkonový stupeň.

Aktivace časovače varné zóny

- ▶ Klepněte na varnou zónu.
- Zobrazí se doplňkové funkce varné zóny.
- Pokud zvolená varná zóna ještě není aktivní (= výkonový stupeň ) , lze nyní nastavit výkonový stupeň.
- ▶ Klepněte na tlačítko časovače .
- Na multifunkčním displeji nad posuvníkem bliká časový údaj v minutách (  .

Nastavení času

- ▶ Nastavte požadovaný čas:

Příkaz	Zvýšení času	Snížení času
Posunutí/ potažení	nahoru	dolů
Klepnutí na	(na minuty)	(na minuty)

Tab. 6.6 Nastavení času

- Symbol časovače začne blikat.

Spuštění časovače

- ▶ Klepněte na blikající tlačítko časovače .
- Nastavený čas se začne odpočítávat.
- Vedle varné zóny se zobrazí symbol časovače .
- Zobrazení ovládacího panelu se po 2 sekundách přepne na standardní zobrazení.
- Systém zobrazí zbývajících 10 sekund nastaveného času jako blikající číslice.
- Posledních 5 sekund odpočítávání každou sekundu zazní signální tón.

Zobrazení zbývajcího času

Časovač varné zóny je aktivní a odpočítává se čas:

- ▶ Dotkněte se varné zóny.
- Zbývajcí čas se zobrazí na multifunkčním displeji.

Změna aktivního časovače

- ▶ Klepněte na varnou zónu s aktivovaným časovačem.
- Zobrazí se zbývajcí čas.
- ▶ Klepněte na tlačítko časovače .
- Časovač se zastaví.
- Zbývajcí čas bliká.
- Systém přejde do režimu úpravy časovače.
- ▶ Změňte nastavený čas.
- ▶ Nově nastavený čas potvrďte a spusťte časovač.

Multičasovač

- ▶ Klepněte na další varnou zónu.
- Zobrazí se doplňkové funkce varné zóny.
- Pokud zvolená varná zóna ještě není aktivní (= výkonový stupeň □), lze nyní nastavit výkonový stupeň.
- ▶ Klepněte na tlačítko časovače .
- V 7segmentovém indikátoru nad posuvníkem bliká údaj časovače v minutách (□□□).
- Nyní můžete nastavit čas a spustit časovač.

Předčasné ukončení časovače

- ▶ Klepněte na varnou zónu s aktivovaným časovačem.

- Zobrazí se zbývajcí čas.
- ▶ Podržte tlačítko časovače. nebo
- ▶ Podržte tlačítko varné zóny s aktivovaným časovačem.
- Časovač se ukončí.
- Systém se přepne do standardního zobrazení.
- U varné zóny zůstane aktivován nastavený výkonový stupeň.

Po uplynutí času

- Systém zobrazí zbývajcích 10 sekund nastaveného času jako blikající číslice.
- Posledních 5 sekund odpočítávání každou sekundu zazní signální tón.
- Indikátor času a tlačítko časovače blikají.
- Po uplynutí nastaveného času se varná zóna automaticky deaktivuje (= výkonový stupeň □).

6.5.8 Funkce kávovaru

Při funkci kávovaru varná deska automaticky reguluje přípravu kávy v moka konvičce.

- Funkci kávovaru máte k dispozici na obou levých varných zónách.
- Moka konvička musí být vhodná pro vaření na indukční varné desce.

Nastavení množství kávy v moka konvičce

Pokud chcete používat funkci kávovaru, musíte nastavit správné množství vody. Následující hodnoty jsou uloženy již od výrobce:

Varná zóna	Množství vody
Levá přední varná zóna (Ø 95 mm)	210 ml
Levá zadní varná zóna (Ø 135 mm)	280 ml



Tab. 6.7 Předem nastavené množství vody u funkce kávovaru



i Správné množství vody v moka konvičce zjistíte tak, že konvičku naplníte vodou až po pojistný ventil a vodu pak přelijete do odměrky.

i Množství vody nastavte co nejpřesněji.

i Objem můžete nastavit mezi 50–900 ml.

Nastavení objemu

- ▶ Klepněte na požadovanou varnou zónu.
- Zobrazí se doplňkové funkce varné zóny.
- ▶ Dvakrát klepněte na tlačítko funkce udržování teploty. 
- Na indikátoru varné zóny začne blikat značka .
- U indikátoru ventilátoru a u posuvníku se na 2 sekundy zobrazí nastavené množství vody.
- ▶ Zadejte množství vody:

Zadání	Větší množství	Menší množství
Po 100 ml	Potažení posuňte nahoru	Potažením posuňte dolů
Po 10 ml	Klepnutí na 	Klepnutí na 

Tab. 6.8 Zadání množství vody

- ▶ Podržte stisknuté tlačítko .
- Nastavení se uloží a zobrazení ovládacího panelu se přepne na výchozí zobrazení.

i Nastavené hodnoty zůstanou ve spotřebiči uloženy do další změny.



Vaření kávy

Příprava moka konvičky

- ▶ Naplňte spodní nádobku konvičky studenou vodou až po pojistný ventil.
- ▶ Nasadte trychtýř se sítkem.
- ▶ Ten rovnoměrně naplňte až po okraj mletou kávou.
- Mletá káva nesmí být upěchovaná.
- ▶ Našroubujte horní díl konvičky a řádně dotáhněte.
- Obě poloviny konvičky musí být pevně spojeny závitem.
- ▶ Moka konvičku usaďte na varnou zónu.



Aktivace funkce kávovaru

- ▶ Klepněte na požadovanou varnou zónu.



- Zobrazí se doplňkové funkce varné zóny.
- ▶ Dvakrát klepněte na tlačítko funkce udržování teploty. 
- Na indikátoru varné zóny začne blikat značka .
- U indikátoru ventilátoru a u posuvníku se na 2 sekundy zobrazí nastavené množství vody.

Spuštění funkce

Funkci můžete spustit, dokud se na indikátoru ventilátoru zobrazuje množství vody.

- ▶ Klepněte na tlačítko .
- Na multifunkčním displeji se zobrazí vypočítaná zbývající doba přípravy.
- Zobrazení ovládacího panelu se po 2 sekundách přepne na standardní zobrazení.
- Vedle varné zóny se zobrazí symbol funkce udržování teploty  a symbol časovače .

Po uplynutí času

- Systém zobrazí zbývajících 10 sekund času přípravy blikáním.
- Posledních 5 sekund odpočítávání každou sekundu zazní signální tón.
- Indikátor času  se přepne na výkonový stupeň ventilátoru.
- Po uplynutí času se varná zóna automaticky deaktivuje (= výkonový stupeň .

Zobrazení zbývající doby přípravy

Funkce kávovaru je aktivní a odpočítává se čas:

- ▶ Klepněte na tlačítko .
- Na 2 sekundy se na multifunkčním displeji zobrazí zbývající čas přípravy.

Tipy a triky

Příprava kávy se vypne příliš pozdě:

- V konvičce je příliš málo vody.
- Máte nastavené příliš velké množství vody.
- Káva je namletá příliš hrubou (káva je velmi slabá).
- Napuštěná voda je příliš teplá. Když nemáte k dispozici chladnější vodu, mírně snižte nastavené množství vody.
- Trychtýř se sítkem není dostatečně naplněný kávou.

Příprava kávy se vypne příliš brzy:

- V konvičce je příliš mnoho vody.

- Máte nastavené malé množství vody.
- Káva je namletá příliš najemno (káva je hořká).
- Moka konvička není pořádně dotažená.
- V moka konvičce je příliš velké množství namleté kávy nebo je káva upěchovaná.

i Doba přípravy se u každé varné zóny může mírně lišit.

6.5.9 Vypnutí varné zóny

- ▶ Klepněte na požadovanou varnou zónu.
 - ▶ Posuňte prst po posuvníku zcela dolů, až se na ukazateli varné zóny zobrazí symbol ☐.
- nebo
- ▶ Podržte tlačítko varné zóny
 - Na indikátoru varné zóny se zobrazí ☐.
 - Po 2 sekundách se zobrazí standardní zobrazení.
- nebo
- ▶ Dotkněte se tlačítka , dokud se na ukazateli varné zóny nezobrazí symbol ☐.

6.6 Bezpečnostní vybavení

6.6.1 Dětská pojistka

Dětská pojistka brání nechtěnému nebo neoprávněnému zapnutí spotřebiče.

- Po zapnutí spotřebiče se na ukazateli ovládacího panelu zobrazí symbol zámku .

Trvalá aktivace/deaktivace dětské pojistky
viz „7.2 Položka nabídky 2: Dětská pojistka“

Deaktivace dětské pojistky pro vaření

- ▶ Podržte tlačítko zámku .
- ▶ Potažením posuňte dolů.
- Na ovládacím panelu bude opět aktivní standardní zobrazení.

6.6.2 Zámek ovládání

Zámek ovládání brání neúmyslné nebo nežádoucí změně zvoleného nastavení za provozu.

- Když je zámek ovládání aktivní, svítí symbol .

- Funkce jsou zablokovány a ukazatele svítí tlumeně (výjimka: dotykové tlačítko vypínače).

Aktivace zámku ovládání

- ▶ Podržte tlačítko zámku .
- Ukazatele ovládacího panelu zhasnou.
- Tlačítko zámku se rozsvítí.
- Jsou deaktivovány všechny funkce až na vypínač a tlačítko zámku.

i Pokud dojde k vypnutí systému ve chvíli, kdy je zablokované ovládání, při opětovném spuštění již nebude zámek ovládání aktivní.

Deaktivace zámku ovládání

- ▶ Podržte tlačítko zámku .
- Na ovládacím panelu bude opět aktivní standardní zobrazení.
- Tlačítko zámku ztmavne.

6.6.3 Pojistka pro čištění (funkce setření)

Zámek pro čištění brání nechtěnému ovládání při setření ovládacího panelu při vaření. Ovládací panel se při aktivaci na 10 sekund zamkne. Zobrazí se zbývající čas. Během toho zůstanou všechna nastavení zařízení nezměněna.

Aktivace pojistky pro čištění

- ▶ Klepněte na tlačítko čištění .
- Rozsvítí se tlačítko čištění a ovládací panel se na 10 sekund pro všechny úlohy uzamkne.
- Na multifunkčním displeji se zobrazí automaticky spuštěné odpočítávání.

Deaktivace zámku pro čištění

- Zadávaní bude opět možné po vypršení časovače.
- nebo
- ▶ Podržte tlačítko čištění .
- Tlačítko čištění zhasne.

6.6.4 Indikace zbytkového tepla

Je-li varná zóna po vypnutí ještě horká, hrozí nebezpečí popálenin nebo požáru. Pokud u varné zóny svítí H (indikace zbytkového tepla), nedotýkejte

se varné zóny ani na ni nepokládejte předměty citlivé na teplo.

- H zobrazeno se 100% intenzitou jasu – velice vysoká teplota.
- H zobrazeno s 50% intenzitou jasu – vysoká teplota.

Po uplynutí dostatečně dlouhé doby ochlazování (teplota < 55 °C) tento indikátor zhasne.

6.6.5 Bezpečnostní vypnutí

Odsavač do varné desky

Odsavač do varné desky se po 120 minutách neaktivity přepne do automatického režimu.

Varné desky

Každá varná zóna se po uplynutí přednastavené doby provozu bez změny výkonového stupně automaticky vypne. Před bezpečnostním vypnutím jsou k dispozici 3 stupně doby trvání.

- Bezpečnostní vypnutí je nastaveno z výroby na stupeň 2.
- Stupeň lze měnit v uživatelské nabídce.

Výkonové stupně	Bezpečnostní vypnutí po hod:min		
	Stupeň 1	Stupeň 2	Stupeň 3
I	12:00	8:24	6:00
II	10:00	6:24	4:00
III	9:00	5:12	2:30
IV	8:00	4:12	2:00
V	6:00	3:18	1:30
VI	4:00	2:12	1:00
VII	4:00	2:12	1:00
VIII	3:00	1:48	0:45
IX	2:00	1:18	0:30
P	0:05	0:05	0:05

Tab. 6.9 Bezpečnostní vypnutí u výkonových stupňů

Stupeň udržování teploty	Bezpečnostní vypnutí po hod:min		
	Stupeň 1	Stupeň 2	Stupeň 3
	12:00	8:00	4:00

Tab. 6.10 Bezpečnostní vypnutí u funkce udržování teploty

- ▶ Pokud budete chtít varnou zónu opět používat, znovu ji zapněte.

6.6.6 Ochrana proti přehřátí

- i** Při přehřátí dojde ke snížení výkonu varné desky nebo k úplnému vypnutí spotřebiče.

Spotřebič je vybaven ochranou proti přehřátí.

Ochrana proti přehřátí se může aktivovat, když:

- se na varné desce ohřívá prázdné kuchyňské nádobí;
- se na vysoký výkonový stupeň rozežehje olej nebo tuk;
- se horká varná zóna zapne znovu po výpadku proudu.

Opatření, která mají sloužit na ochranu proti přehřátí:

- Aktivovaná zesílená úroveň výkonu se vypne.
- Není možné znovu zapnout zesílenou úroveň výkonu P.
- Nastavený výkonový stupeň se sníží.
- Varná deska se úplně vypne.

Po dostatečně dlouhé době ochlazování je možné varnou desku znovu používat v plném rozsahu.

7 Uživatelská nabídka

V uživatelské nabídce je možné nastavit určité funkce.

- i** Nabídku je možné zobrazit, když není aktivní žádná varná zóna ani odsavač do varné desky. Kromě toho nesmí varná deska vykazovat zbytečné teplo.

Zobrazení uživatelské nabídky

- ▶ Spotřebič zapněte pomocí vypínače .
- Po spuštění systému se na ovládacím panelu zobrazí standardní zobrazení.
- ▶ Podržte tlačítko multifunkčního displeje.
- Otevře se nabídka a zobrazí se první položka nabídky.

Procházení uživatelské nabídky

- ▶ Klepněte na tlačítko multifunkčního displeje.
- Systém se přepne na následující položku nabídky.
- Při přepnutí na jinou položku nabídky nebo při zavření nabídky systém automaticky použije a uloží nastavené hodnoty.

Zavření uživatelské nabídky

- ▶ Podržte tlačítko multifunkčního displeje.
- Zavře se nabídka a zobrazí se standardní zobrazení.

Přehled uživatelské nabídky

Položka nabídky / označení / oblast výběru	Výrobní nastavení
1 Hlasitost zvukové signalizace (0–9)	4
2 Dětská pojistka (zap./vyp.)	Vypnuto
3 Zobrazení stavu filtru (resetování indikátoru údržby filtru)	
4 Doba provozu dojezdové automatiky (10, 15, 20 minut)	20 minut
5 Reakční doba dotykových oblastí (1 – pomalá, 2 – střední, 3 – rychlá)	2
6 Test LED indikátorů	
7 Trvalé rozpoznání hrnce	Vypnuto
8 Verze softwaru/hardware	
9 Bezpečnostní vypnutí (1 – dlouhé, 2 – střední, 3 – krátké)	2
A Režim Super simple mode	Vypnuto
0 Resetování na výrobní nastavení	

Tab. 7.1 Přehled uživatelské nabídky

7.1 Položka nabídky 1: Hlasitost zvukové signalizace

- i** Zvuková signalizace zazní v případě chybových hlášení vždy s plnou hlasitostí a nelze ji změnit.
- i** Zvuková signalizace zapnutí a vypnutí vždy probíhá alespoň na hlasitost 4.
- i** Aktuálně nastavená hlasitost se zobrazí po otevření položky nabídky v levém zadním indikátoru varné zóny.

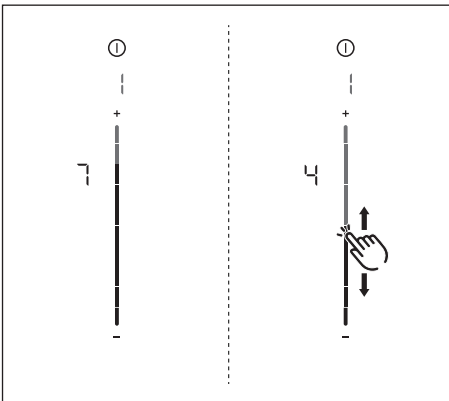

Obr. 7.1 Položka nabídky 1: Hlasitost zvukové signalizace

Nastavení hlasitosti zvukové signalizace:

- ▶ Posuňte prst po posuvníku  nahoru nebo dolů, dokud nedosáhnete požadované hlasitosti.
- ▶ Přejděte na jinou položku nabídky nebo nabídku zavřete.

7.2 Položka nabídky 2: Dětská pojistka

- i** Pomocí položky nabídky 2 můžete trvale zapnout nebo vypnout dětskou pojistku. Toto nastavení bude použito při každém novém vaření.

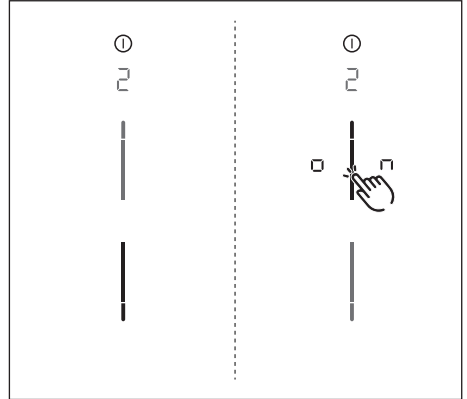

Obr. 7.2 Položka nabídky 2: Dětská pojistka

Trvalá aktivace dětské pojistky

- ▶ Klepněte na horní část posuvníku. 
- Zobrazí se symbol □.
- ▶ Přejděte na jinou položku nabídky nebo nabídku zavřete.
- Dětská pojistka je trvale aktivovaná.

Trvalá deaktivace dětské pojistky

- ▶ Klepněte do dolní oblasti posuvníku 
- ▶ Přejděte na jinou položku nabídky nebo nabídku zavřete.
- Dětská pojistka je trvale deaktivovaná.

7.3 Položka nabídky 3: Zobrazení stavu filtru a resetování indikátoru údržby filtru

i Když zobrazíte položku nabídky 3, automaticky se zobrazí aktuální stav filtru (pouze v režimu recirkulace).

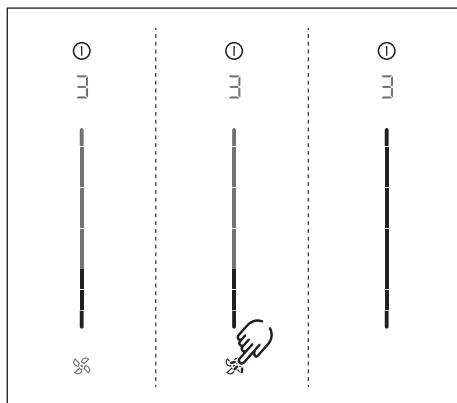

Obr. 7.3 Položka nabídky 3: Stav filtru

Vynulování indikátoru údržby filtru

- ▶ Podržte tlačítko ventilátoru .
- Všechny oblasti posuvníku se zobrazí se 100% jasně.
- Indikátor údržby filtru F se po zapnutí odsavače do varné desky již nebude zobrazovat.
- ▶ Přejděte na jinou položku nabídky nebo nabídku zavřete.

7.4 Položka nabídky 4: Doba provozu dojezdové automatiky

i Pomocí položky nabídky 4 můžete nastavit dobu provozu dojezdové automatiky.

Na výběr máte ze tří délek:

- 20 minut
- 15 minut
- 10 minut

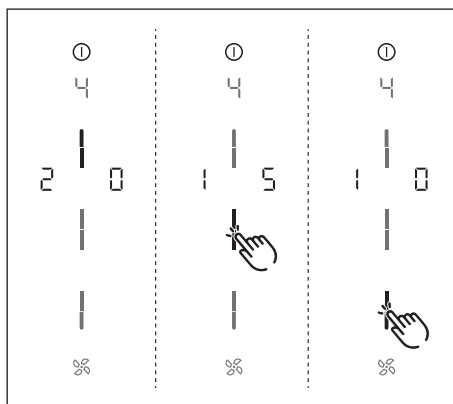

Obr. 7.4 Položka nabídky 4: Doba provozu dojezdové automatiky

- Na 2 sekundy se zobrazí aktuální doba provozu.

Výběr doby provozu dojezdové automatiky

- ▶ Klepněte do příslušné části posuvníku .
- ▶ Přejděte na jinou položku nabídky nebo nabídku zavřete.

7.5 Položka nabídky 5: Reakční doba dotykových oblastí

i Pomocí položky nabídky 5 můžete nastavit reakční dobu dotykových oblastí.

- Reakční doba 1: pomalá
- Reakční doba 2: střední
- Reakční doba 3: rychlá

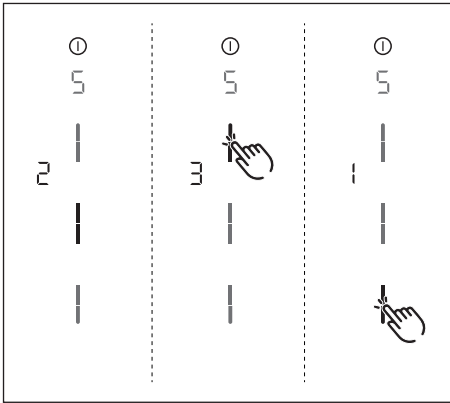

Obr. 7.5 Položka nabídky 5: Reakční doba

- Zobrazí se aktuální reakční doba.

Výběr reakční doby

- ▶ Klepněte do příslušné části posuvníku .
- ▶ Přejděte na jinou položku nabídky nebo nabídku zavřete.

7.6 Položka nabídky 6: Test LED indikátorů

i Pomocí položky nabídky 6 můžete zkontrolovat všechny LED indikátory jednotlivých dotykových oblastí.

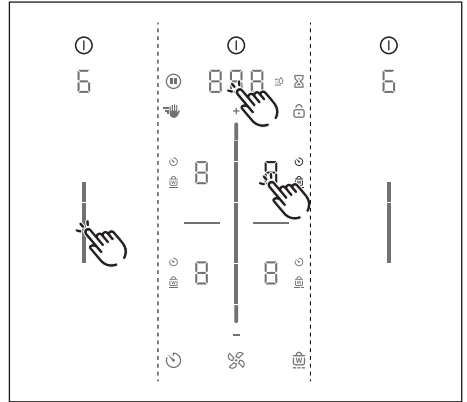

Obr. 7.6 Položka nabídky 6: Test LED indikátorů

Spuštění testu LED indikátorů

- ▶ Klepněte na posuvník .
- Všechny indikátory se zobrazí s 50% jasem.
- ▶ Klepněte na libovolný indikátor.
- Zvolený indikátor se na dobu jedné sekundy zobrazí se 100% jasem.
- Dotykem je možné otestovat i další libovolné indikátory.

Ukončení testu LED indikátorů

- Po 5 sekundách nečinnosti se test LED indikátorů automaticky ukončí.
- nebo
- ▶ Podržte tlačítko multifunkčního displeje.
 - Test LED indikátorů se ukončí.
 - ▶ Přejděte na jinou položku nabídky nebo nabídku zavřete.

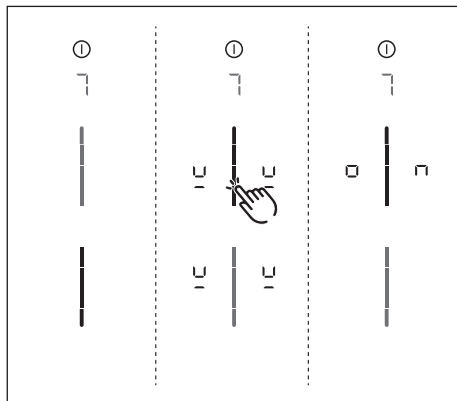

7.7 Položka nabídky 7: Trvalé rozpoznání hrnce

- i** Pomocí položky nabídky 7 můžete trvale zapnout nebo vypnout rozpoznání hrnce.



Obr. 7.7 Položka nabídky 7: Trvalé rozpoznání hrnce

Aktivace trvalého rozpoznání hrnce

- ▶ Klepněte na horní část posuvníku .
- U všech varných zón se na sekundu zobrazí symbol rozpoznání hrnce .
- Zobrazí se symbol .
- ▶ Přejděte na jinou položku nabídky nebo nabídku zavřete.

Deaktivace trvalého rozpoznání hrnce

- ▶ Klepněte do dolní oblasti posuvníku .
- ▶ Přejděte na jinou položku nabídky nebo nabídku zavřete.

7.8 Položka nabídky 8: Zobrazení verze softwaru/hardwaru

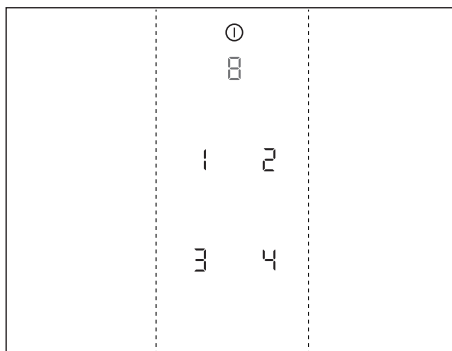

Obr. 7.8 Položka nabídky 8: Verze softwaru/hardwaru

- Verze softwaru/hardwaru se zobrazuje pomocí čtyř 7segmentových digitálních číslic varných zón.
- ▶ Přejděte na jinou položku nabídky nebo nabídku zavřete.

7.9 Položka nabídky 9: Bezpečnostní vypnutí

i Pomocí položky nabídky 9 můžete vybrat dobu (stupně) do automatického bezpečnostního vypnutí varných zón.

- Stupeň 1: dlouhá doba do bezpečnostního vypnutí
- Stupeň 2: středně dlouhá doba do bezpečnostního vypnutí
- Stupeň 3: krátká doba do bezpečnostního vypnutí (viz „6.6.5 Bezpečnostní vypnutí“)

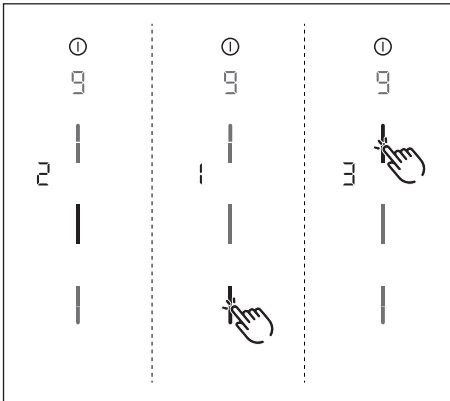

Obr. 7.9 Položka nabídky 9: Bezpečnostní vypnutí

- Zobrazí se aktuální stupeň.

Výběr stupně

- ▶ Klepněte do příslušné části posuvníku .
- ▶ Přejděte na jinou položku nabídky nebo nabídku zavřete.

7.10 Položka nabídky A: Režim Super simple mode

i V režimu Super simple mode jsou určité doplňkové funkce deaktivovány, a proto se nezobrazují.

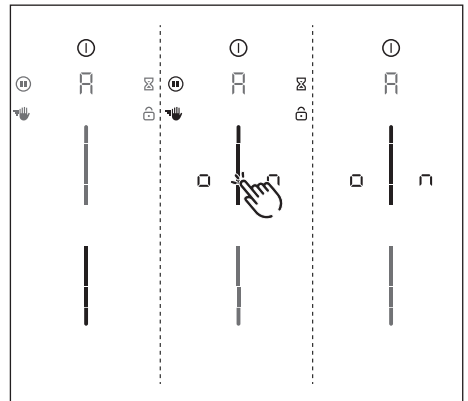

Následující doplňkové funkce jsou v režimu Super simple mode deaktivovány.

- Časovač varné zóny
- Krátkodobý časovač (minutka)
- Pojistka pro čištění (funkce setření)
- Zámek ovládání
- Funkce udržování teploty
- Funkce pauzy



Obr. 7.10 Položka nabídky A: Režim Super simple mode

Aktivace režimu Super simple mode

- ▶ Klepněte na horní část posuvníku .
- Indikátory dodatečných funkcí, které jsou deaktivovány, se rozsvítí a ztmavnou.
- Zobrazí se symbol .
- ▶ Přejděte na jinou položku nabídky nebo nabídku zavřete.
- Dodatečné funkce budou trvale deaktivovány a nebudou se zobrazovat.

7.11 Položka nabídky 0: Resetování na výrobní nastavení

i Pomocí položky nabídky 0 můžete všechna nastavení provedená v uživatelské nabídce resetovat do továrního nastavení.

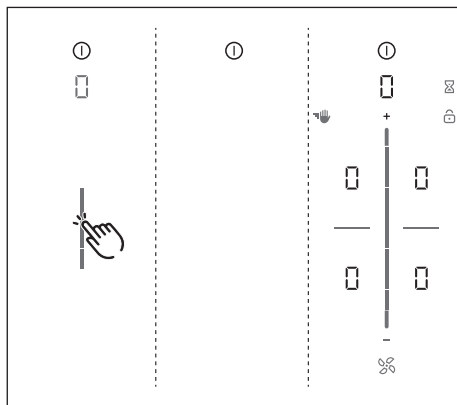

Obr. 7.11 Položka nabídky 0: Tovární nastavení

Resetování do továrního nastavení (reset)

- Podržte oblast posuvníku .
- Spustí se resetování.
- Spotřebič se restartuje.
- Resetování je dokončeno, když se zobrazí standardní zobrazení.

8 Čištění a péče

- ▶ Vždy dodržujte všechna bezpečnostní a výstražná upozornění (viz „2 Bezpečnost“).
- ▶ Zajistěte, aby varná deska i odsavač do varné desky byly před plánovaným čištěním a údržbou vypnuté a vychladlé, aby nedošlo ke zranění (viz „6 Funkce a ovládání“).
- Pravidelné čištění a péče zajistí dlouhou životnost a optimální funkci spotřebiče.
- ▶ Dodržujte následující intervaly čištění a péče:

Komponenty	Cyklus čištění
Ovládací panel	Okamžitě po každém zašpinění
Varná deska	Okamžitě po každém zašpinění, každý týden důkladně očistěte běžně dostupnými čistícími prostředky na sklokeramiku
Odsavač do varné desky	Každý týden
Přívodní tryska a tukový filtr z nerezové oceli	Po každé přípravě pokrmů s vysokým obsahem tuku; alespoň jednou týdně, když indikátor ventilátoru zobrazí symbol F ručně nebo v myčce nádobí (při max. teplotě 65 °C); povrchy z nerezové oceli čistěte pouze po směru broušení!
Skříň ventilace	Každých 6 měsíců nebo při výměně filtru s aktivním uhlím
Filtr s aktivním uhlím (pouze v režimu recirkulace)	Výměna při tvorbě zápachu, snižujícím se výkonu odsavače nebo zobrazení indikátoru ventilátoru F.

Tab. 8.1 Intervaly čištění

8.1 Čistící prostředky

- Při používání agresivních čistících prostředků a hrnců, které mají drsné dno, se povrch poškodí a vzniknou na něm tmavé skvrny.

K čištění varné desky je zapotřebí speciální škrabka na sklokeramickou desku a vhodný čistící prostředek.

- ▶ Nikdy nepoužívejte parní čističe, drsné houbičky, abrazivní prostředky ani chemicky agresivní čistící přípravky (např. spreje na pečicí trouby).

- ▶ Dávejte pozor na to, aby použité čistící prostředky neobsahovaly písek, sodu, kyseliny, louh ani chloridy.

Pro přívodní trysku a tukový filtr

- ▶ Nepoužívejte žádné agresivní čistící prostředky obsahující kyselinu či louh.

8.2 Péče o varnou desku a odsavač do varné desky

- ▶ Varnou desku nevyužívejte jako pracovní nebo odkládací plochu.
- ▶ Neposunujte po varné desce kuchyňské nádoby.
- ▶ Chcete-li hrnce a pánve přemístit, vždy je nadzvedněte.
- ▶ Varnou desku a odsavač do varné desky udržujte v čistém stavu.
- ▶ Veškeré nečistoty ihned odstraňte.
- ▶ Používejte pouze takové kuchyňské nádoby, které je vhodné pro sklokeramické varné desky (viz „5 Popis spotřebiče“).

8.3 Čištění varné desky

- Když je odsavač do varné desky v provozu, musí být namontována přívodní tryska, aby nebyly nasáty žádné malé a lehké předměty (jako např. hadříky z látky nebo papíru).

- ▶ Ujistěte se, že je varná deska vypnutá (viz „6 Funkce a ovládání“).
- ▶ Počkejte, až všechny varné zóny vychladnou.
- ▶ Poté pomocí škrabky na sklokeramickou desku odstraňte z varné desky všechny hrubé nečistoty a zbytky jídla.
- ▶ Na vychladlou varnou desku naneste čistící prostředek.
- ▶ Rozetřete čistící prostředek papírovou kuchyňskou utěrkou nebo čistou utěrkou.
- ▶ Otřete varnou desku na vlhko.
- ▶ Vytrěte do sucha varnou desku čistou utěrkou.

Když je varná deska horká:

- ▶ Škrabkou na sklokeramickou desku ihned odstraňte z horké varné zóny roztavené zbytky umělé hmoty, alobalu, cukru a jídel obsahujících cukr, aby se nepřípekly.

Silné znečištění

- ▶ Silné znečištění a skvrny (skvrny od vodního kamene, perleťově lesklé skvrny) odstraňte pomocí čistícího prostředku, dokud je varná deska ještě teplá.
- ▶ Připečené zbytky jídla rozmočte vlhkou utěrkou.
- ▶ Zbytky nečistot odstraňte škrabkou na sklokeramickou desku.
- ▶ Zrníčka, drobky a podobné nečistoty, které na varnou desku spadnou při běžné práci v kuchyni, odstraňujte vždy hned, aby se nepoškrábal povrch desky.

Barevné změny a lesklá místa neznamenají poškození varné desky. Na funkci varné desky ani na stabilitu sklokeramické plochy nemají žádný vliv. K barevným změnám varné desky dochází kvůli neodstraněným a připáleným zbytkům.

Lesklá místa vznikají odíráním dny hrnců, zejména při používání kuchyňského nádobí s hliníkovým dnem nebo nevhodných čistících prostředků. Odstranit je lze pouze stěží.

8.4 Čištění odsavače do varné desky

Přívodní tryska a tukový filtr z nerezové oceli zachycují mastnotu z kuchyňských výparů.

- ▶ Ujistěte se, že varná deska a odsavač do varné desky jsou vypnuté (viz „6 Funkce a ovládání“).
- ▶ Počkejte, dokud se na indikátoru ventilátoru nezobrazí □ .
- ▶ Odsavač do varné desky čistěte podle intervalů čištění.
- ▶ Očistěte povrchy systému odtahu měkkým, vlhkým hadříkem, čistícím prostředkem nebo neagresivním čističem na okna.
- ▶ Zaschlé nečistoty setřete vlhkou utěrkou (neseškrábejte!).

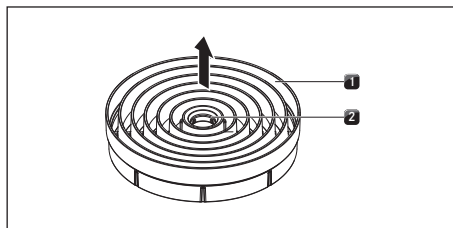
Vyjmutí přívodní trysky

Obr. 8.1 Vyjmutí přívodní trysky

- [1] Přívodní tryska
- [2] Manipulační otvor

Podmínka:

Na indikátoru ventilátoru se zobrazuje □ .

- ▶ Prsty uchopte úchyt k otevření [2] přívodní trysky [1].
- ▶ Přívodní trysku [1] vytáhněte směrem nahoru.

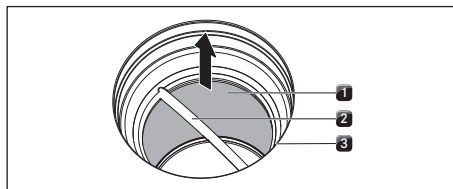
Vyjmutí tukového filtru z nerezové oceli

Obr. 8.2 Demontáž tukového filtru z nerezové oceli

- [1] Tukový filtr z nerezové oceli
- [2] Madlo
- [3] Otvor přívodní trysky

- ▶ Tukový filtr z nerezové oceli uchopte za madlo [2].
- ▶ Tukový filtr z nerezové oceli [1] vytáhněte směrem nahoru z otvoru sání [3].

8.4.1 Čištění přívodní trysky a tukového filtru z nerezové oceli

i Když už tukový filtr z nerezové oceli není možné zcela vyčistit, je nutné jej vyměnit (viz „12 Záruka, technický servis, náhradní díly, příslušenství“).

Ruční čištění

- ▶ Používejte čisticí prostředky, které rozpouští mastnotu.
- ▶ Přívodní trysku a tukový filtr z nerezové oceli opláchněte horkou vodou.
- ▶ Přívodní trysku a tukový filtr z nerezové oceli očistěte měkkým kartáčkem.
- ▶ Po čištění přívodní trysku a tukový filtr z nerezové oceli dobře opláchněte.

Čištění v myčce nádobí

- ▶ Z tukového filtru z nerezové oceli odstraňte hrubé zbytky jídla.
- ▶ Na přívodní trysku a tukový filtr z nerezové oceli použijte mycí program s maximální teplotou 65 °C.

i Abyste zabránili pokapání spotřebiče, doporučujeme trysku při vyjmutí z myčky dobře vytřepat a případně osušit utěrkou.

8.4.2 Montáž součástí

Nasazení tukového filtru z nerezové oceli

- ▶ Tukový filtr z nerezové oceli uchopte za madlo [2].
- ▶ Tukový filtr z nerezové oceli [1] vložte do otvoru přívodní trysky [3]. Filtr nemá aretaci, takže žádná aretace není nutná.

Nasazení přívodní trysky

- ▶ Přívodní trysku vložte do přívodního otvoru.
- ▶ Dbejte přitom na to, aby se nacházela ve správné poloze.

8.4.3 Odstranění tekutin ze spotřebiče

Tekutiny, které do spotřebiče vniknou otvorem přívodní trysky, jsou zachyceny tukovým filtrem z nerezové oceli (do 150 ml) a ve skříni ventilace. Postupujte následovně:

- ▶ Vypněte ventilátor a deaktivujte doběh (viz „6 Funkce a ovládání“).
- ▶ Vyjměte přívodní trysku a tukový filtr z nerezové oceli (viz „8 Čištění a péče“).
- ▶ Tukový filtr z nerezové oceli vyprázdněte.
- ▶ Zkontrolujte, zda na dně krytu ventilátoru není nashromážděná tekutina.
- ▶ Tekutinu na dně skříně v případě nutnosti setřete houbičkou nebo hadříkem shora otvorem přívodní trysky.
- ▶ Vyčistěte skříň ventilace viz „8.5 Čištění skříně ventilace“.
- ▶ K vysušení pachového filtru, příp. dílů potrubí, zapněte odsavač do varné desky minimálně na výkonový stupeň 5.
- Po 120 minutách se odsavač do varné desky automaticky přepne do dojezdové automatiky (viz „5 Popis spotřebiče“).

8.5 Čištění skříně ventilace

Na povrchu skříně ventilace se mohou z kuchyňských výparů usazovat mastné nečistoty a vápenaté usazeniny. Proto je nutné ji důkladně čistit.

Skříň ventilace najdete na spodní straně varné desky ve spodní skřínce.

Otevření skříně ventilace

- ▶ Ujistěte se, že varná deska a odsavač do varné desky jsou vypnuté (viz „6 Funkce a ovládání“).
- ▶ Počkejte, dokud se na indikátoru ventilátoru nezobrazí  .
- ▶ Vyjměte přívodní trysku a tukový filtr z nerezové oceli.
- ▶ Vnitřkem otvoru přívodní trysky vytáhněte výměnnou klapku filtru z otvoru skříně filtru (sejmutí výměnné klapky filtru viz Obr. 8.4).

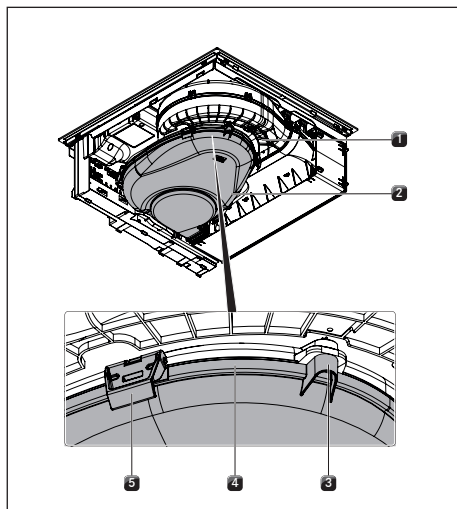

Obr. 8.3 Skříň ventilace

- [1] Skříň ventilace
- [2] Dno krytu
- [3] Středící čep
- [4] Drážka těsnění
- [5] Uzávěr

- ▶ Jednou rukou držte dno krytu [2].
- ▶ Otevřete 6 uzávěrů po obvodu [5].
- ▶ Sejměte dno krytu [2].
- ▶ Skříň ventilace [1] a dno krytu [2] očistěte slabým roztokem čistícího prostředku.

Zavěření skříň ventilace

- ▶ Dno krytu [2] přidržte na svém místě pomocí 3 středících čepů po obvodu [3] pod skříň ventilace [1].
- ▶ Dno krytu [2] přitiskněte směrem nahoru do drážky těsnění [4].
- ▶ Uzavřete 6 uzávěrů po obvodu [5].
- ▶ Zkontrolujte, zda je dno krytu nasazeno správně.
- ▶ Vnitřkem otvoru přívodní trysky přitlačte výměnnou klapku filtru až na doraz do otvoru skříň filtru (nasazení výměnné klapky filtru viz Obr. 8.10).
- ▶ Zkontrolujte, zda je výměnná klapka filtru nasazena správně.
- ▶ Nasadte tukový filtr z nerezové oceli a přívodní trysku.

8.6 Vyměňte filtr s aktivním uhlím.

Tukový filtr z nerezové oceli využívá filtr s aktivním uhlím v případě, že je odsavač do varné desky spuštěn v režimu recirkulace. Filtr s aktivním uhlím váže pachové částice, které vznikají během vaření.

i Filtr s aktivním uhlím je nutné vyměnit, pokud indikátor ventilátoru zobrazuje symbol F (indikátor údržby filtru). Filtr s aktivním uhlím PUAKF zakoupíte u svého prodejce nebo se můžete obrátit přímo na společnost BORA na adrese www.bora.com/filter.

- ▶ Ujistěte se, že varná deska a odsavač do varné desky jsou vypnuté (viz „6 Funkce a ovládání“).
- ▶ Počkejte, dokud se na indikátoru ventilátoru nezobrazí □.

Vyjmutí filtru s aktivním uhlím

- ▶ Vyměňte přívodní trysku a tukový filtr z nerezové oceli.

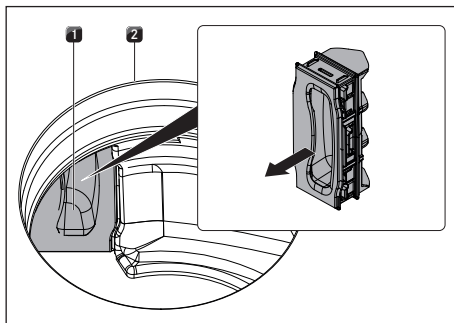

Obr. 8.4 Sejmутí výměnné klapky filtru

- [1] Výměnná klapka filtru
- [2] Otvor přívodní trysky

- ▶ Vnitřkem otvoru přívodní trysky [2] vytáhněte výměnnou klapku filtru [1] z otvoru skříň filtru.

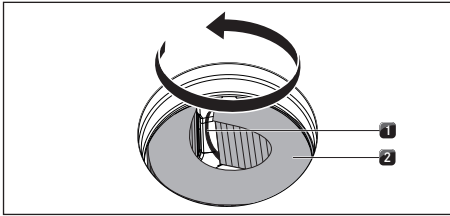

Obr. 8.5 Vyjmutí filtru s aktivním uhlím ze skříně filtru

- [1] Smyčka úchytu
- [2] Filtr s aktivním uhlím

- ▶ Uchopte filtr s aktivním uhlím [2] za smyčku úchytu [1] a vytáhněte filtr co nejvíce z otvoru skříně filtru.

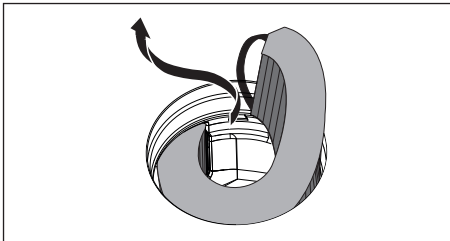

Obr. 8.6 Vyjmutí filtru s aktivním uhlím z otvoru přívodní trysky

- ▶ Uchopte konec filtru s aktivním uhlím, táhněte směrem nahoru a točitým pohybem proti směru hodinových ručiček ho zcela vytáhněte z otvoru přívodní trysky.

Nasazení filtru s aktivním uhlím

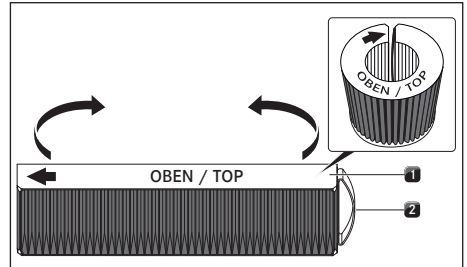

Obr. 8.7 Filtr s aktivním uhlím

- [1] Filtr s aktivním uhlím
- [2] Smyčka úchytu

- ▶ Odstraňte obal filtru s aktivním uhlím [1].
- ▶ Filtr s aktivním uhlím správně nasměrujte podle natištěných symbolů (šipkou doleva, smyčkou úchytu [2] doprava).
- ▶ Filtr s aktivním uhlím uchopte za oba konce.
- ▶ Filtr s aktivním uhlím ohněte do tvaru válce tak, aby se oba konce filtru téměř dotýkaly.

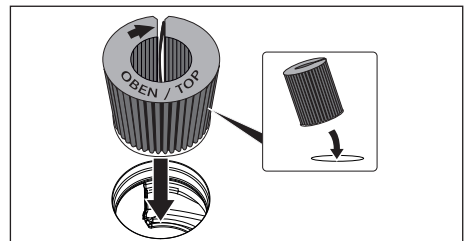

Obr. 8.8 Nasazení filtru s aktivním uhlím do otvoru odsavače

- ▶ Filtr s aktivním uhlím lehce nakloňte k sobě a vsaďte ho do otvoru přívodní trysky.
- ▶ Levý konec filtru zaveďte do otvoru skříně filtru.

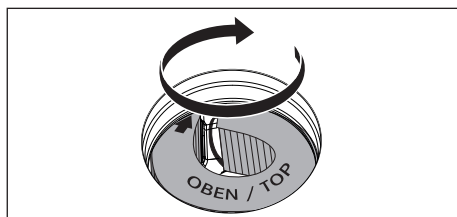

Obr. 8.9 Úprava filtru s aktivním uhlím do správné polohy

- ▶ Filtr s aktivním uhlím zasuňte do skříně filtru až na doraz (můžete přitom prstem uchopit lamelu a filtr do skříně postupně zasunout).
- Koncové polohy filtru s aktivním uhlím je dosaženo, když je filtr zcela zasunut do skříně filtru.

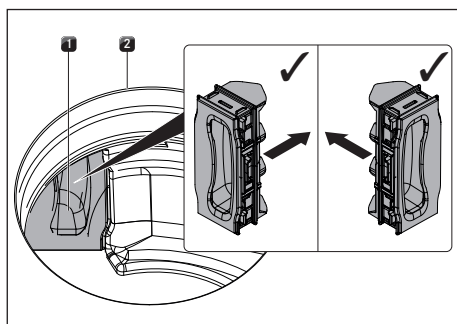

Obr. 8.10 Nasazení výměnné klapky filtru







- [1] Výměnná klapka filtru
 [2] Otvor přívodní trysky

- ▶ Vnitřkem otvoru přívodní trysky přitlačte výměnnou klapku filtru až na doraz do otvoru skříně filtru.
- ▶ Zkontrolujte, zda je výměnná klapka filtru nasazena správně.
- ▶ Nasadte tukový filtr z nerezové oceli a přívodní trysku.
- ▶ Vynulujte indikátor údržby filtru (viz „7.3 Položka nabídky 3: Zobrazení stavu filtru a resetování indikátoru údržby filtru“).

9 Odstraňování poruch

i Závady a chyby, ke kterým může docházet při každodenním provozu, často dokážete odstranit sami. Ušetříte tak čas i peníze, neboť se nemusíte obracet na zákaznický servis.

► Vždy dodržujte všechna bezpečnostní a výstražná upozornění (viz „2 Bezpečnost“).

Situace	Příčina	Odstranění závady
Varnou desku nebo ventilátor nelze zapnout.	Došlo k závadě pojistky nebo automatického jističe bytové či domovní instalace.	Vyměňte pojistku. Znovu zapněte automatický jistič.
	Pojistka / automatický jistič opakovaně vypadává.	Kontaktujte servisní tým BORA.
	Je přerušeno napájení.	Zajistěte kontrolu napájení elektrikářem.
Tvorba zápachu při provozu nového odsavače do varné desky.	U nových zařízení je tento jev normální.	Po několika provozních hodinách se zápach přestane tvořit.
Na indikátoru varné zóny se zobrazí  .	Na varné zóně se nenachází žádné kuchyňské nádobí nebo je použito nevhodné nádobí.	Používejte vhodné kuchyňské nádobí. Velikost kuchyňského nádobí volte tak, aby odpovídalo velikosti varné zóny (viz „5.4 Funkční princip varné desky“).
Symbol zámku svítí světleji než ostatní indikátory.	Je zapnutá dětská pojistka.	Vypněte dětskou pojistku (viz „6.6.1 Dětská pojistka“).
Varná zóna nebo celá varná deska se automaticky vypne.	Byla překročena maximální doba provozu varné zóny.	Varnou zónu opět zapněte.
Zesílená úroveň výkonu se automaticky předčasně přeruší.	Spustila se ochrana proti přehřátí.	Viz „6.6.6 Ochrana proti přehřátí“.
Chladicí ventilátor varné desky běží i po vypnutí.	Chladicí ventilátor běží tak dlouho, dokud se varná deska neochladí.	Počkejte, dokud se chladicí ventilátor automaticky nevypne.
Výkon odsavače do varné desky se zhoršil.	Tukový filtr je silně znečištěn. Filtr s aktivním uhlím je silně znečištěn (pouze u PURSU).	Vyčistěte nebo vyměňte tukový filtr. Vložte nový filtr s aktivním uhlím (viz „8.6 Vyměňte filtr s aktivním uhlím“).
	Ve skříní vedení vzduchu se nachází nějaký předmět (např. utěrka).	Odstraňte předmět.
 se zobrazuje v indikátoru ventilátoru.	Kontakt Home-In není aktivován. Bezpečnostní zařízení má závadu.	Otevřete okno. Kontaktujte servisní tým BORA.
 se zobrazuje u varné zóny.	Spustila se ochrana proti přehřátí.	Viz „6.6.6 Ochrana proti přehřátí“.
 se zobrazuje (E na indikátoru ventilátoru,  u zadních varných zón).	Na ovládacím panelu se nachází předmět. Ovládací panel je znečištěn.	Odstraňte předmět z ovládacího panelu. Vyčistěte ovládací panel.
 se zobrazuje v indikátoru ventilátoru.	Použití okenního kontaktního spínače odpojovacího fázi. Odsavač do varné desky má závadu nebo se uvolnil kabel.	Otevřete okno. Kontaktujte servisní tým BORA.
F se zobrazuje v indikátoru ventilátoru (pouze u PURSU).	Vypršela životnost filtru s aktivním uhlím.	Vložte nový filtr s aktivním uhlím (viz „8.6 Vyměňte filtr s aktivním uhlím“).

Tab. 9.1 Odstraňování poruch

Nepopsané poruchy a chyby

- ▶ Vypněte spotřebič.
- ▶ Kontaktujte servisní tým společnosti BORA (viz „12 Záruka, technický servis, náhradní díly, příslušenství“) a uveďte zobrazené číslo chyby a typ spotřebiče.

10 Montáž

- ▶ Vždy dodržujte všechna bezpečnostní a výstražná upozornění (viz „2 Bezpečnost“).
- ▶ Dodržujte přiložené pokyny od výrobce.

10.1 Obecné pokyny k montáži

- i** Napájecí kabel je již dodán z výroby.
- i** Spotřebič se nesmí montovat nad chladničky, myčky nádobí, sporáky, pečicí trouby, pračky nebo sušičky.
- i** Kontaktní plochy pracovních desek a spojovacích lišt se stěnou musí být z tepelně odolných materiálů (cca do 100 °C).
- i** Výřezy pracovní desky se musí utěsnit vhodnými prostředky proti vlhkosti, případně opatřit tepelnou izolací.
- i** Zabudovaný odsavač do varné desky nelze kombinovat s jinými varnými deskami.

Všeobecné montážní pokyny pro varné desky

- i** K trvalému zachování výkonu varných desek je nutné pod nimi zajistit dostatečné odvětrávání.
- i** Pokud horký vzduch nebude moci zpod varných desek unikat, může dojít ke snížení jejich výkonu, popř. k jejich přehřívání.
- i** Při přehřívání varné desky automaticky dojde ke snížení výkonu desky nebo k jejímu úplnému vypnutí (viz „6.6.6 Ochrana proti přehřátí“).
- i** Pokud je pod přístrojem naplánován ochranný kryt kabeláže (dvojitě dno), nesmí tento kryt bránit dostatečnému přívodu vzduchu.

- ▶ Postarejte se o dostatečný přívod vzduchu pod varnou desku.

10.1.1 Současný provoz odsavače do varné desky ve variantě s odvodem vzduchu a topeništěm závislým na vzduchu v místnosti.

- i** Při realizaci odtahového potrubí je nutné dodržovat státní a místní zákony a předpisy.
- i** Je nutné zajistit dostatečný přívod vzduchu.

Topeniště závislá na přívodu vzduchu z místnosti (např. topná zařízení na plyn, olej, dřevo či uhlí, průtokové ohříváče nebo zařízení na ohřev teplé vody) spotřebovávají vzduch v místnosti, v níž se nacházejí, a odvádějí spaliny odtahovým vedením (např. komínem) do volného prostoru.

Když je odsavač do varné desky provozován v režimu odtahu ven, odebírá vzduch z místnosti, v níž je nainstalován, a také ze sousedních místností. Bez dostatečného přívodu vzduchu vzniká podtlak. Jedovaté plyny z komínu či odtahové šachty jsou tak nasávány zpět do obytných místností.

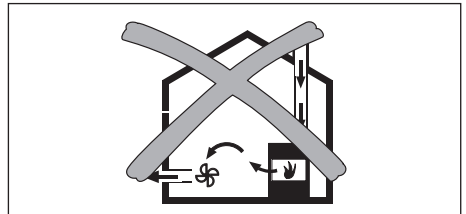

Obr. 10.1 Montáž odtahu ven – nepřipustná

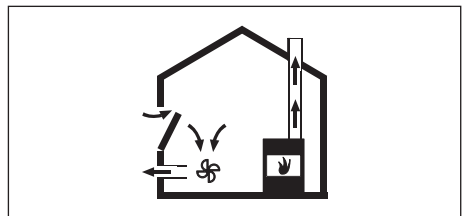

Obr. 10.2 Montáž odtahu ven – správná

- ▶ Při současném provozu odsavače do varné desky ve stejné místnosti, v jaké se nachází topeniště, zajistěte, aby:

- podtlak činil nanejvýš 4 Pa (4× 10–5 bar);
- bylo použito bezpečnostní technické zařízení (např. okenní kontaktní spínač nebo snímač podtlaku), které bude zajišťovat dostatečný přívod čerstvého vzduchu;
- odtah nebyl veden komínem, který je používán pro odvod spalin zařízení spalujících plyn nebo jiné palivo;
- montáž ověřil a schválil kvalifikovaný odborný pracovník (např. komíník).

i Jestliže bude odsavač do varné desky používán výlučně v režimu recirkulace, je možné ji používat v kombinaci s otevřeným krbem, aniž by byla nutná další bezpečnostnětechnická opatření.

10.2 Rozsah dodávky

Rozsah dodávky PURSA, PURSU	Počet
Varná deska s integrovaným systémem pro odtah par	1
Přívodní tryska	1
Tukový filtr z nerezové oceli	1
Návod k obsluze a montáži	1
Těsnicí páska	1
Sada podložek k nastavení výšky	1
Sáček s různými drobnými montážními součástkami	1
Doplňkový rozsah dodávky PURSU	
Filtr s aktivním uhlím	1
Šablona pro výřez zadní stěny	1

Tab. 10.1 Rozsah dodávky

Kontrola obsahu dodávky

- ▶ Zkontrolujte, zda je dodávka úplná a nepoškozená.
- ▶ Pokud v dodávce chybí díly nebo jsou poškozeny, informujte ihned zákaznický servis BORA.
- ▶ V žádném případě nemontujte poškozené díly.
- ▶ Řádně zlikvidujte přepravní obaly (viz „11 Vyřazení z provozu, demontáž a likvidace“).

10.3 Nástroje a pomůcky

K odborné montáži varné desky jsou zapotřebí mimo jiné tyto speciální nástroje:

- přímočará nebo ruční pila,
- vrtací šablona pro výřez zadní stěny PURU (je součástí balení),
- šroubovák Torx 20,
- černá žáruvzdorná silikonová těsnicí hmota.

10.4 Pokyny k montáži

10.4.1 Předepsané bezpečnostní odstupy

▶ Dodržujte předepsané bezpečnostní odstupy.

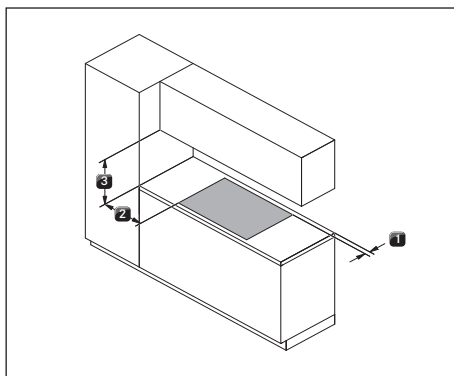

Obr. 10.3 předepsané bezpečnostní odstupy

- [1] Minimální vzdálenost vzadu mezi výřezem v pracovní desce a zadní hranou pracovní desky: 50 mm.
- [2] Minimální vzdálenost vlevo a vpravo od výřezu v pracovní desce po vedlejší skříň nebo stěnu: 300 mm.
- [3] Minimální vzdálenost mezi pracovní deskou a horní skříňkou: 600 mm. Z ergonomických důvodů doporučujeme minimální vzdálenost 1000 mm.

10.4.2 Minimální rozměry nábytku – S Pure (PURSA, PURSU)

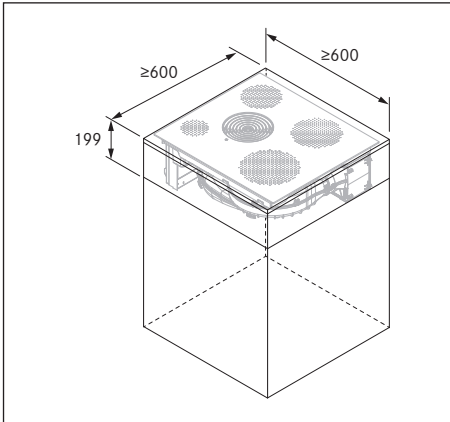

Obr. 10.4 Minimální rozměry nábytku – S Pure

10.5 Výřez v pracovní desce

i Společnost BORA doporučuje minimální rozměr 50 mm od přední hrany pracovní desky až po výřez v pracovní desce.

- ▶ Podle udaných rozměrů výřezu vyřízněte v pracovní desce otvor.
- ▶ Zajistěte odborné utěsnění styčných ploch pracovní desky.
- ▶ Dodržujte pokyny výrobce pracovní desky.

10.5.1 Rozměry výřezu – S Pure (PURSA, PURSU)

Plošně zarovnaná montáž – S Pure (PURSA, PURSU)

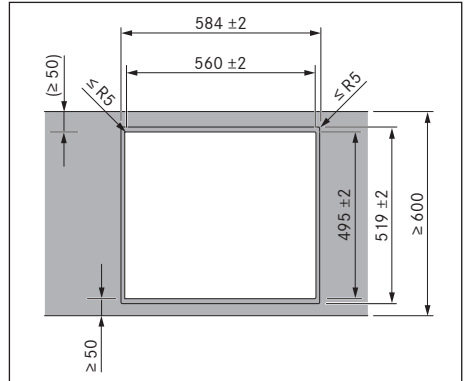

Obr. 10.5 Rozměry výřezu pro plošně zarovnanou montáž

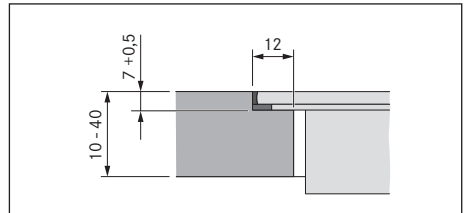

Obr. 10.6 Rozměr drážky pro plošně zarovnanou montáž

Montáž na povrch – S Pure (PURSA, PURSU)

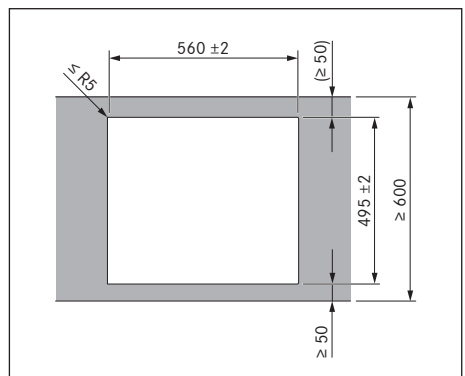

Obr. 10.7 Rozměry výřezu pro montáž na povrch

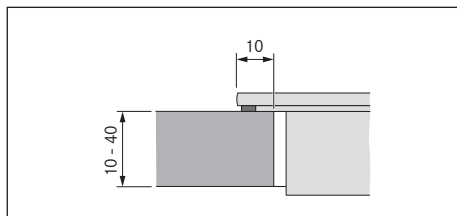

Obr. 10.8 Rozměry podkladu pro montáž na povrch

10.6 Montáž spotřebiče ve variantě s odvodem vzduchu (PURSA)

- i** Při realizaci odtahového potrubí je nutné dodržovat státní a místní zákony a předpisy.
- i** Je nutné zajistit dostatečný přívod vzduchu.
- i** Odtah ven musí být veden vhodným odtahovým potrubím.
- i** Minimální průřez odtahových potrubí musí činit 176 cm², což odpovídá kulatému potrubí o průměru 150 mm nebo systému odtahových potrubí BORA Ecotube.
- i** Zpravidla lze společně s vestavěným ventilátorem použít až 6metrové potrubí se šesti 90° koleny, 8metrové potrubí se čtyřmi 90° koleny nebo 10metrové potrubí se dvěma 90° koleny.
- i** Není kompatibilní s univerzálními ventilátory BORA.
- i** Pokyny k plánování instalace odtahového potrubí najdete v Příručce ventilace BORA.

10.6.1 Příprava kuchyňského nábytku pro variantu s odvodem vzduchu

- V oblasti výřezu v pracovní desce je třeba odstranit případné přičky nábytku.
- U tenkých pracovních desek je nutné zajistit na skříňce dostatečně pevné podložení.
- Zadní stěna spodní skříňky musí být upravena pro odtahové potrubí.
- Mezi zadní stěnou skříňky a sousedním kusem nábytku nebo stěnou je nutné u odtahového potrubí dodržet minimální vzdálenost 120 mm.
- Pod varnou deskou nemusí být umístěno vložené dno. Jestliže je naplánována ochrana kabelu (vložené dno), je nutné dbát na následující:
 - Kvůli možnosti provedení montážních prací musí být toto dno zesponu vyjímatelné.
 - Aby byla zajištěna dostatečná ventilace varné desky, je nutné dodržet minimální vzdálenost 15 mm od spodní hrany varné desky.
- Zásuvky a police ve spodní skříňce musí být vyjímatelné.
- K zajištění správné montáže je třeba v závislosti na montážní situaci zkrátit zásuvné díly spodní skříňky.

10.6.2 Montážní rozměry

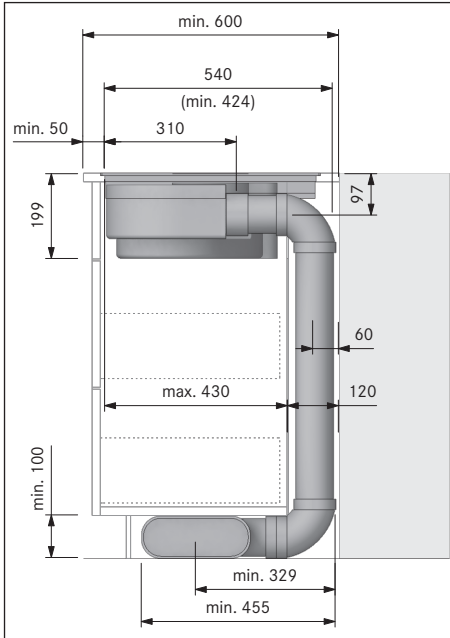

Obr. 10.9 Rozměry montáže při odtahu ven, hloubka pracovní desky 600 mm

Úprava zadní stěny nábytku

- ▶ Před montáží zkontrolujte, že spodní skříňka má požadované rozměry pro montáž spotřebiče a pro plánovaný systém odtahových potrubí.
- ▶ Polohu zadní stěny případně upravte podle požadovaných rozměrů montáže.

10.6.3 Příprava varné desky

Instalace těsnicí pásky

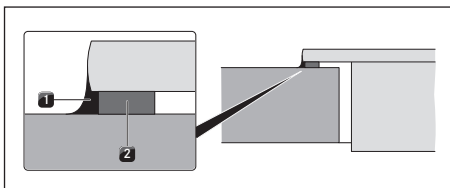

Obr. 10.10 Těsnicí páska při montáži na povrch

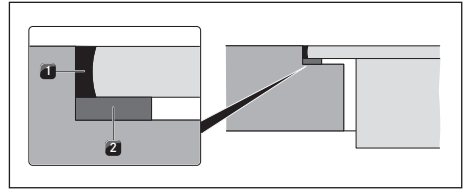

Obr. 10.11 Těsnicí páska při plošně zarovnané montáži

- [1] Černá žáruvzdorná silikonová těsnicí hmota
- [2] Těsnicí páska

- ▶ Při montáži na povrch nalepte přiloženou těsnicí pásku [2] na spodní stranu varné desky zvenčí po obvodu.
- ▶ Při plošně zarovnané montáži nalepte těsnicí pásku [2] na vodorovnou hranu řezu na výřezu v pracovní desce, i když je varná deska opatřena silikonovou těsnicí hmotou [1] apod.

10.6.4 Nasazení varné desky

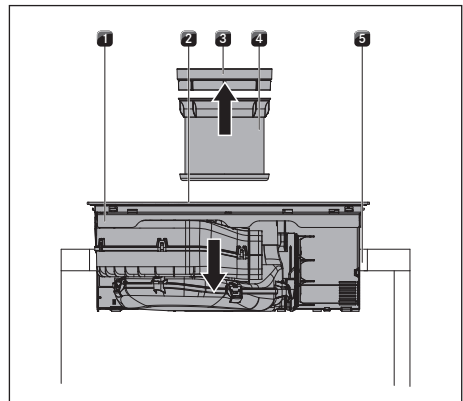

Obr. 10.12 Nasazení varné desky

- [1] Varná deska
- [2] Otvor přívodní trysky
- [3] Přívodní tryska
- [4] Tukový filtr z nerezové oceli
- [5] Výřez v pracovní desce

- ▶ Před nasazením vyjměte přívodní trysku [3] a tukový filtr z nerezové oceli [4].

- ▶ Při montáži použijte otvor přívodní trysky [2] k přidržení.
- ▶ Varnou desku [1] položte přímo do výřezu v pracovní desce [5].
- ▶ Varnou desku [1] usadte doprostřed výřezu v pracovní desce [5].
- ▶ Varnou desku přesně vyrovnejte.

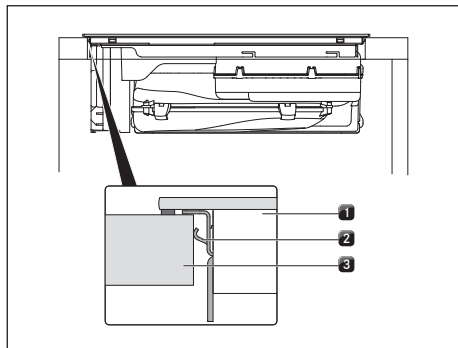

Obr. 10.13 Upevnění varné desky do středu

- [1] Varná deska
- [2] Upínka
- [3] Pracovní deska

- ▶ Při vyrovnávání dbejte na to, aby upínky držely varnou desku v pracovní desce.

Pokyny pro montáž na povrch

- ▶ Dbejte na to, aby těsnicí páska varné desky dobře přiléhala k pracovní desce.

Pokyny pro plošně zarovnanou montáž

- ▶ Dbejte na to, aby těsnicí páska varné desky dobře přiléhala.

Podložky k nastavení výšky při plošně zarovnané montáži (volitelně)

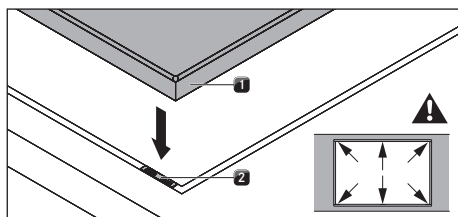

Obr. 10.14 Vložení podložky k nastavení výšky

- [1] Varná deska
- [2] Podložka k nastavení výšky

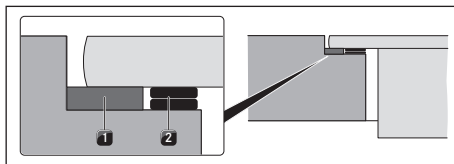

Obr. 10.15 Podložky k nastavení výšky

- [1] Těsnicí páska
- [2] Volitelné podložky k nastavení výšky

- Podložky k nastavení výšky jsou samolepicí, aby při montáži nepadaly.
- ▶ V případě potřeby použijte podložky k nastavení výšky [2].
- ▶ Umístěte podložky k nastavení výšky vedle těsnicí pásky [2].

10.6.5 Připojení spotřebiče k systému odtahových potrubí

- i** Systém odtahových potrubí nesmí být k spotřebiči namontován pod napětím a se zatížením.
- i** K zajištění správné montáže je třeba v závislosti na montážní situaci zkrátit zásuvné díly spodní skříňky.

i Při použití těsnění dbejte na to, aby v komprimovaném stavu vzduchotěsně uzavírala potrubní přípojku.

- ▶ Používejte pouze díly potrubí BORA Ecotube.
- ▶ Nepoužívejte flexibilní ani kloubové hadice.

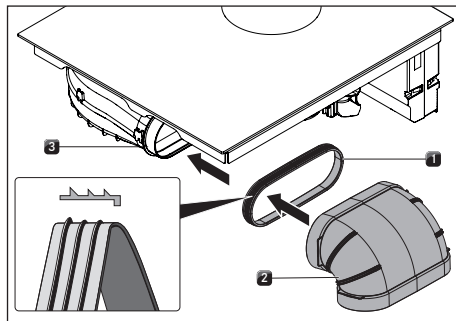

Obr. 10.16 Připojení systému odťahových potrubí

- [1] Těsnění
- [2] Díl potrubí
- [3] Otvor odťahu

- ▶ Těsnění [1] natáhněte na otvor odťahu [3] spotřebiče. Těsnění [1] je přitom nutné mírně natáhnout.
- ▶ Spojovací díl potrubí [2] nasuňte hrdlem na otvor odťahu [3] s těsněním [1].
- ▶ Dávejte pozor, aby se těsnění [1] neposunulo.

10.7 Montáž spotřebiče ve variantě s odvodem vzduchu (PURSU)

10.7.1 Přívod recirkulujícího vzduchu z kuchyňského nábytku

U spotřebičů s recirkulací musí být v kuchyňském nábytku otvor na zpětné proudění vzduchu o velikosti $\geq 500 \text{ cm}^2$.

Otvor na zpětné proudění vzduchu je možné vytvořit ze zkrácené soklové lišty. Také lze použít lamelový sokl s odpovídajícím minimálním průřezem otvorů.

i V kuchyňském nábytku musí být otvor na zpětné proudění vzduchu o velikosti $\geq 500 \text{ cm}^2$.

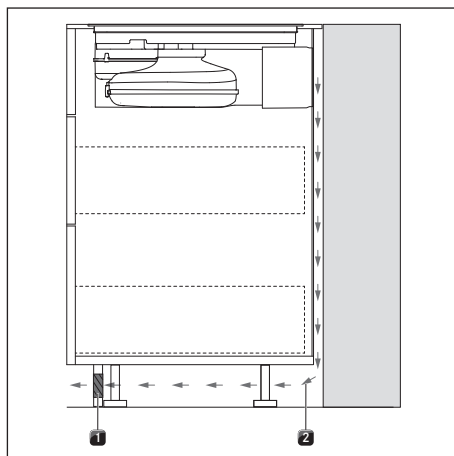

Obr. 10.17 Otvor na zpětné proudění vzduchu v oblasti soklu

- [1] Otvor na zpětné proudění vzduchu v soklové liště (celkový průřez otvoru $\geq 500 \text{ cm}^2$)
 - [2] Recirkulující vzduch
- ▶ Zkraťte výšku soklových lišt nebo vytvořte v soklu odpovídající otvory.

10.7.2 Varianty montáže (A a B) pro spotřebiče s recirkulací

U spotřebičů s recirkulací PUXU a PURU jsou k dispozici 2 varianty montáže: A a B

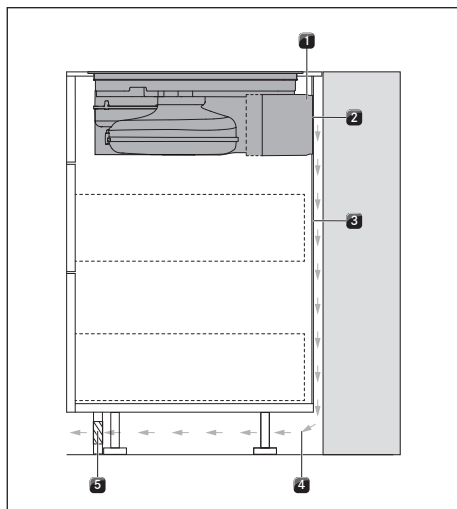
A: Spodní skříňka s průchozí zadní stěnou**Obr. 10.18** Varianta montáže s průchozí zadní stěnou

- [1] Jednotka čističky vzduchu
- [2] Přípojka k zadní stěně
- [3] Průchozí zadní stěna skříňky
- [4] Recirkulující vzduch
- [5] Otvor na zpětné proudění vzduchu

Recirkulující vzduch [4] je veden přípojkou v zadní stěně [2] jednotky čističky vzduchu [1] přímo za zadní stěnu skříňky [3]. Pak se recirkulující vzduch dostane otvorem na zpětné proudění vzduchu [5] zpět do místnosti.

Co to znamená pro montáž:

- Pod varnou deskou nemusí být umístěno vložené dno.
- Zadní stěna skříňky musí mít výřez.

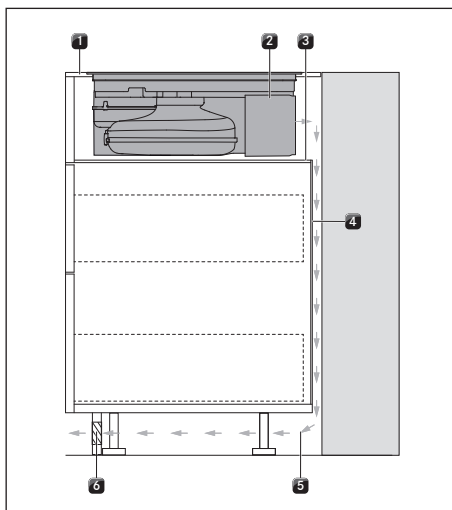
B: Spodní skříňka s vloženým dnem pod varnou deskou**Obr. 10.19** Varianta montáže s vloženým dnem

- [1] Pracovní deska
- [2] Jednotka čističky vzduchu
- [3] Vložené dno
- [4] Zadní stěna skříňky
- [5] Recirkulující vzduch
- [6] Otvor na zpětné proudění vzduchu

Recirkulující vzduch [5] je vháněn do volného prostoru mezi pracovní deskou [1] a vloženým dnem [3] (bez přípojky v zadní stěně jednotky čističky vzduchu [2]). Recirkulující vzduch se dostane otvorem zpětného proudění [6] za zadní stěnou skříňky [4] zase zpět do místnosti.

Co to znamená pro montáž:

- Pod varnou deskou musí být umístěno vložené dno.
- Zadní stěna nemusí mít výřez.

10.7.3 Příprava kuchyňského nábytku na variantu montáže A (spodní skříňka s průchozí zadní stěnou)

- V oblasti výřezu v pracovní desce je třeba odstranit případné příčky nábytku.
- U tenkých pracovních deskách je nutné zajistit na skříňce dostatečně pevné podložení.
- Spodní skříňka musí mít průchozí zadní stěnu, aby recirkulující vzduch nebyl veden do přední části skříňky.
- V zadní stěně musí být vytvořen výřez.
- Mezi zadní stěnou skříňky a sousedním kusem nábytku nebo stěnou je nutné dodržet minimální vzdálenost 25 mm na zpětné proudění vzduchu.
- Pod varnou deskou nemusí být umístěno vložené dno. Jestliže je naplánována ochrana kabelu (vložené dno), je nutné dbát na následující:
 - Pro případ prací údržby musí být tato ochrana kabelu upevněna vyjímatelně.
 - Aby byla zajištěna dostatečná ventilace varné desky, je nutné dodržet minimální vzdálenost 15 mm od spodní hrany varné desky.
- Zásuvky a police ve spodní skříňce musí být vyjímatelné.
- K zajištění správné montáže je třeba v závislosti na montážní situaci zkrátit zásuvné díly spodní skříňky.

10.7.4 Montážní rozměry

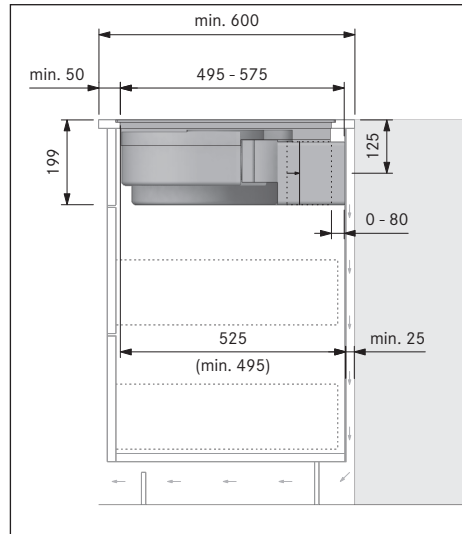

Obr. 10.20 Rozměry montáže u recirkulujícího vzduchu, varianta montáže A

Úprava zadní stěny nábytku

- ▶ Zadní stěnu upravte podle požadovaných rozměrů montáže.
- ▶ Zadní stěnu případně odsad'te.
- ▶ Zadní stěnu příp. prodlužte do výšky, aby byla skříňka směrem dopředu uzavřená.

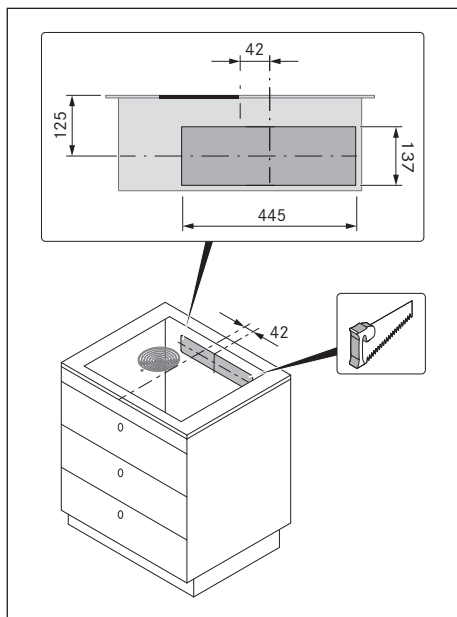

Obr. 10.21 Výřez v zadní stěně

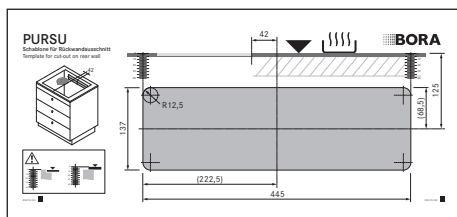

Obr. 10.22 Šablona pro výřez zadní stěny

► Šablonu přiložte na zadní stěnu nábytku podle značek a údajů.

i Při umísťování šablony se musí zohlednit plošně zarovnaná montáž a montáž na povrch. 125 mm od horní hrany varné desky po střed výřezu.

► Vyznačte výřez v zadní stěně.
► Vyřízněte otvor v zadní stěně.

10.7.5 Příprava kuchyňského nábytku na variantu montáže B (spodní skříňka s vloženým dnem pod varnou deskou)

- V oblasti výřezu v pracovní desce je třeba odstranit případné příčky nábytku.
- U tenkých pracovních deskách je nutné zajistit na skříňce dostatečně pevné podložení.
- Prostor pod varnou deskou musí být opatřen vloženým dnem.
 - Pro případ prací údržby musí být tato ochrana kabelu upevněna vyjímatelně.
 - Aby byla zajištěna dostatečná ventilace varné desky, je nutné dodržet minimální vzdálenost 15 mm od spodní hrany varné desky.
- Zadní stěna skříňky musí plynule přecházet na vložené dno, aby recirkulující vzduch nebyl veden do přední části skříňky.
- Mezi zadní stěnou skříňky a sousedním kusem nábytku nebo stěnou je nutné dodržet minimální vzdálenost 25 mm na zpětné proudění vzduchu.
- Zásuvky a police ve spodní skříňce musí být vyjímatelné.
- K zajištění správné montáže je třeba v závislosti na montážní situaci zkrátit zásuvné díly spodní skříňky.

10.7.6 Montážní rozměry

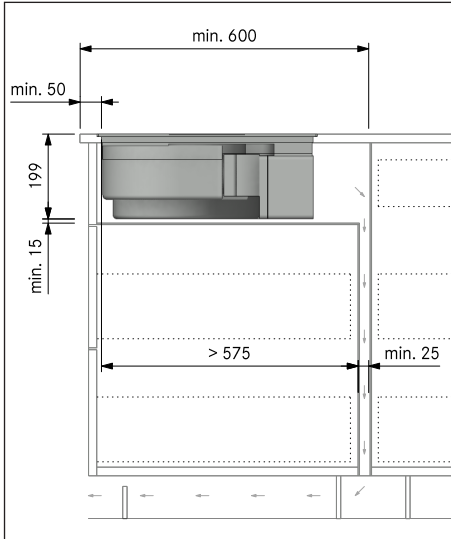

Obr. 10.23 Rozměry montáže u varianty montáže B, hloubka pracovní desky 600 mm

Úprava zadní stěny nábytku

- ▶ Zadní stěnu upravte podle požadovaných rozměrů montáže.
- ▶ Zadní stěnu případně odsadte.
- ▶ Výšku zadní stěny v uložného dna upravte tak, aby plynule navazovalo.

10.7.7 Příprava varné desky

Instalace těsnicí pásky

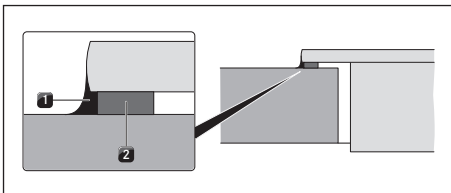

Obr. 10.24 Těsnicí páska při montáži na povrch

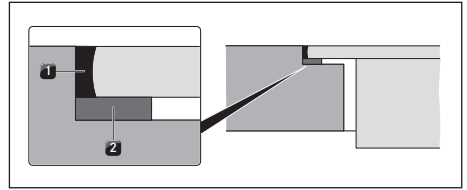

Obr. 10.25 Těsnicí páska při plošně zarovnané montáži

- [1] Černá žáruvzdorná silikonová těsnicí hmota
- [2] Těsnicí páska

- ▶ Při montáži na povrch nalepte přiloženou těsnicí pásku [2] na spodní stranu varné desky zvenčí po obvodu.
- ▶ Při plošně zarovnané montáži nalepte těsnicí pásku [2] na vodorovnou hranu řezu na výřezu v pracovní desce, i když je varná deska opatřena silikonovou těsnicí hmotou [1] apod.

10.7.8 Nasazení varné desky

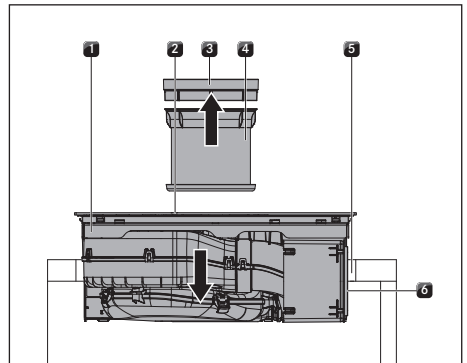

Obr. 10.26 Upevnění varné desky do středu

- [1] Varná deska
- [2] Otvor přívodní trysky
- [3] Přívodní tryska
- [4] Tukový filtr z nerezové oceli
- [5] Výřez v pracovní desce
- [6] Lepicí páska

- ▶ Před nasazením vyjměte přívodní trysku [3] a tukový filtr z nerezové oceli [4].
- ▶ Vpředu na teleskopickém výsuvu odstraňte ochrannou fólii z lepicí pásky [6].

- ▶ Při montáži použijte otvor přívodní trysky [2] k přidržení.
- ▶ Varnou desku [1] položte přímo do výřezu v pracovní desce [5].
- ▶ Varnou desku [1] usadte doprostřed výřezu v pracovní desce [5].
- ▶ Varnou desku přesně vyrovnejte.

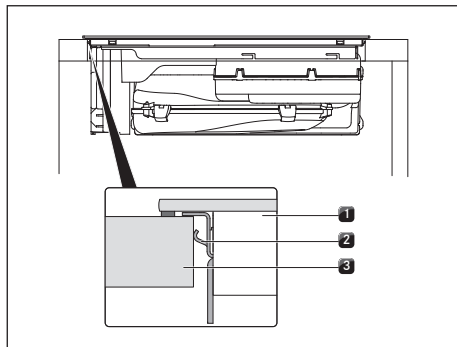

Obr. 10.27 Upevnění varné desky

- [1] Varná deska
- [2] Upínka
- [3] Pracovní deska

- ▶ Při vyrovnávání dbejte na to, aby upínky [2] držely varnou desku v pracovní desce.

Pokyny pro montáž na povrch

- ▶ Dbejte na to, aby těsnicí páska varné desky dobře přiléhala k pracovní desce.

Pokyny pro plošně zarovnanou montáž

- ▶ Dbejte na to, aby těsnicí páska varné desky dobře přiléhala.

Podložky k nastavení výšky při plošně zarovnané montáži (volitelně)

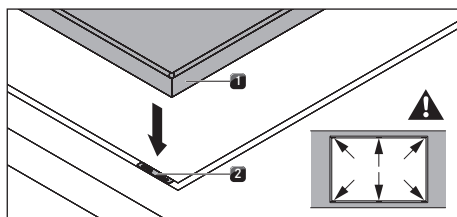

Obr. 10.28 Podložky k nastavení výšky

- [1] Varná deska
- [2] Podložka k nastavení výšky

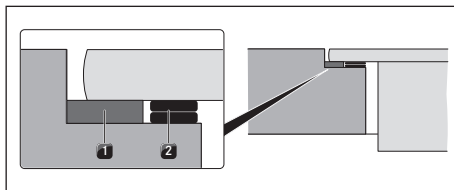

Obr. 10.29 Podložky k nastavení výšky

- [1] Těsnicí páska
- [2] Volitelné podložky k nastavení výšky

- Podložky k nastavení výšky jsou samolepicí, aby při montáži nepadaly.
- ▶ V případě potřeby použijte podložky k nastavení výšky [2].
- ▶ Umístěte podložky k nastavení výšky vedle těsnicí pásky [2].

10.7.9 Nachystání přípojky k zadní stěně (pouze u varianty montáže A)

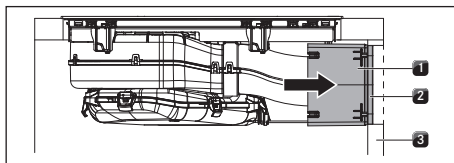

Obr. 10.30 Přípojka k zadní stěně

- [1] Teleskopický výsuv
- [2] Lepicí páska
- [3] Zadní stěna skříňky

- ▶ Teleskopický výsuv [1] vysuňte až těsně k zadní stěně skříňky [3].
- S teleskopickým výsuvem je možné flexibilně překlenout vzdálenost k zadní stěně nábytku.
- ▶ Zkontrolujte, zda teleskopický výsuv [1] přesně a těsně výřezem doléhá na zadní stěnu skříňky [3].
- ▶ Teleskopický výsuv [1] upevněte pomocí lepicí pásky [2] na zadní stěnu skříňky [3].

10.7.10 Nasazení filtru s aktivním uhlím

Vyjmutí filtru viz „8.6 Vyměňte filtr s aktivním uhlím.“

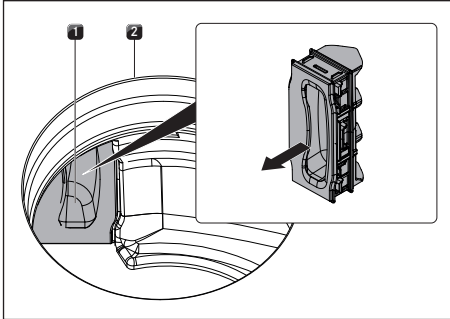

Obr. 10.31 Sejmutí výměnné klapky filtru

- [1] Výměnná klapka filtru
- [2] Otvor přívodní trysky

- ▶ Vnitřkem otvoru přívodní trysky [2] vytáhněte výměnnou klapku filtru [1] z otvoru skříně filtru.

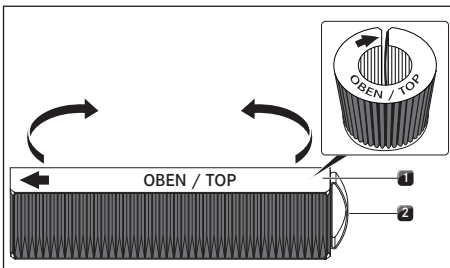

Obr. 10.32 Filtr s aktivním uhlím

- [1] Filtr s aktivním uhlím
- [2] Smyčka úchytu

- ▶ Odstraňte obal filtru s aktivním uhlím [1].
- ▶ Filtr s aktivním uhlím správně nasměrujte podle natištěných symbolů (šipkou doleva, smyčkou úchytu [2] doprava).
- ▶ Filtr s aktivním uhlím uchopte za oba konce.
- ▶ Filtr s aktivním uhlím ohněte do tvaru válce tak, aby se oba konce filtru téměř dotýkaly.

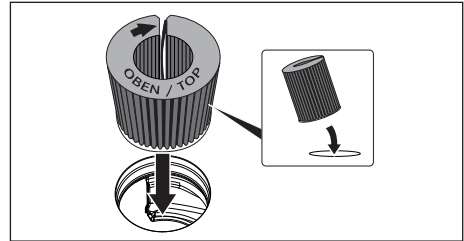

Obr. 10.33 Nasazení filtru s aktivním uhlím do otvoru odsavače

- ▶ Filtr s aktivním uhlím lehce nakloňte k sobě a vsaďte ho do otvoru přívodní trysky.
- ▶ Levý konec filtru zaveďte do otvoru skříně filtru.

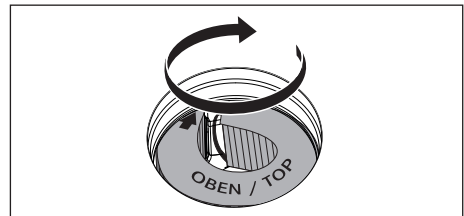

Obr. 10.34 Úprava filtru s aktivním uhlím do správné polohy

- ▶ Filtr s aktivním uhlím zasuňte do skříně filtru až na doraz (můžete přitom prstem uchopit lamelu a filtra do skříně postupně zasunout).
- Koncové polohy filtru s aktivním uhlím je dosaženo, když je filtr zcela zasunut do skříně filtru.

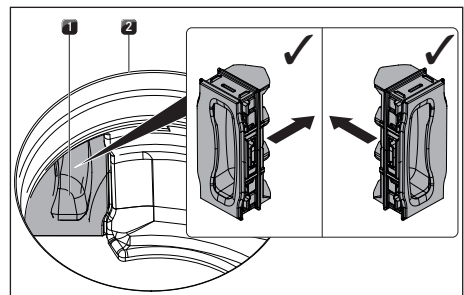

Obr. 10.35 Nasazení výměnné klapky filtru

- [1] Výměnná klapka filtru
- [2] Otvor přívodní trysky

- ▶ Vnitřkem otvoru přívodní trysky přitlačte výměnnou klapku filtru až na doraz do otvoru skříňě filtru.
- ▶ Zkontrolujte, zda je výměnná klapka filtru nasazena správně.

10.8 Elektrické připojení

- ▶ Vždy dodržujte všechna bezpečnostní a výstražná upozornění (viz „2 Bezpečnost“).
- ▶ Dodržujte veškeré státní a místní zákony, předpisy a doplňkové předpisy místních elektrárenských společností.

i Elektrické připojení může provádět pouze kvalifikovaný odborný pracovník. Ten přebírá také odpovědnost za správnou instalaci a uvedení do provozu.

i Připojení prostřednictvím zástrčkových kontaktů (zásuvka Schuko) není přípustné.

i 1fázové připojení Spotřebič splňuje požadavky normy IEC 61000-3-12.

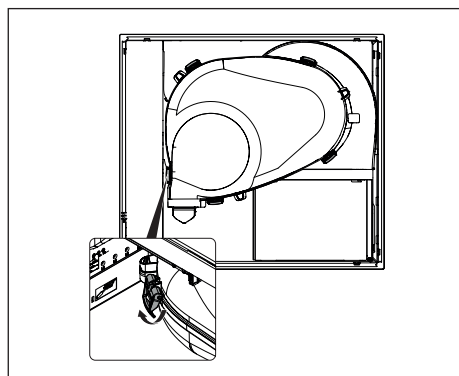

Obr. 10.36 Uzávěry sací komory

- ▶ Otevřete 5 uzávěrů sací komory.

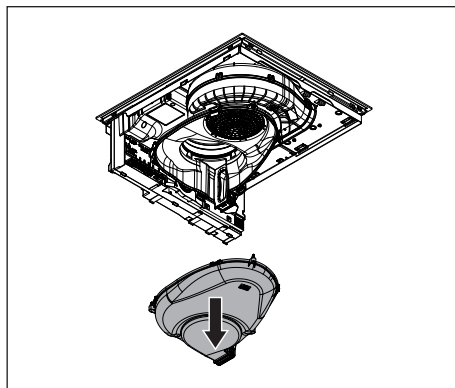

Obr. 10.37 Demontáž spodní části sací komory

- ▶ Odmontujte spodní částí sací komory.
- ▶ Před připojením varné desky vypněte hlavní vypínač / automatický jistič.
- ▶ Zabezpečte hlavní vypínač / automatický jistič proti neoprávněnému opětovnému zapnutí.
- ▶ Zkontrolujte, zda není přiváděno napětí.
- ▶ Varnou desku připojujte pouze pomocí pevné přípojky k napájecímu vedení typu H 05 VV-F s odpovídajícím minimálním průměrem (viz Tab. 10.2)

Přípojka	Jističe	Minimální průřez
Trojfázová přípojka	3× 16 A	2,5 mm ²
Dvoufázová přípojka	2× 16 A	2,5 mm ²
Jednofázová přípojka	1× 32 A	4 mm ²

Tab. 10.2 Jištění a minimální průřez

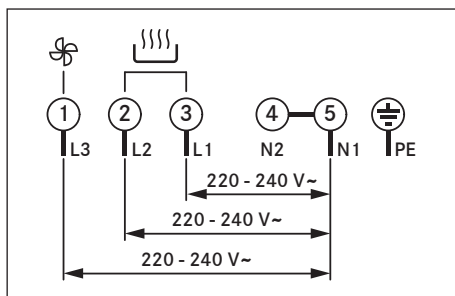

Obr. 10.38 Schéma připojení u trojfázové přípojky

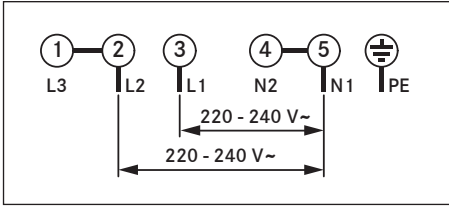

Obr. 10.39 Schéma připojení u dvoufázové přípojky

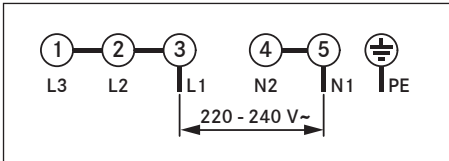

Obr. 10.40 Schéma připojení u jednofázové přípojky

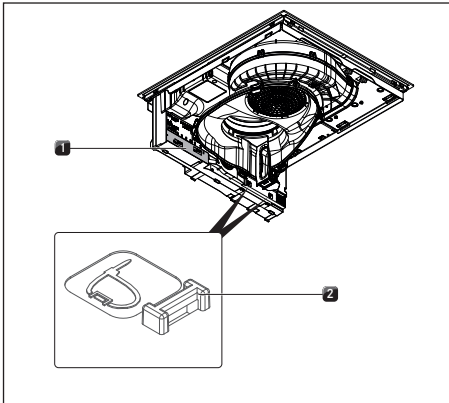

Obr. 10.41 Elektrické připojky varné desky

- [1] Kryt napájecího kabelu
- [2] Upevňovací oka

- ▶ Napájecí vedení zapojte podle příslušného schématu zapojení do síťové přípojky spotřebiče.
- ▶ Pro jedno- nebo dvoufázové zapojení připojte příslušné kontakty k můstku připojení (součástí balení).
- ▶ Připojovací kabel upevněte pomocí svorky k odlehčení tahu (součástí balení).
- ▶ Skříň napájení připojte ke krytu napájecího kabelu [1] (součástí balení).
- ▶ Napájecí kabel položte podél upevňovacích ok [2] pomocí kabelových svorek (součástí balení).

- ▶ Dbejte na to, aby kabel nebyl skřípnutý nebo poškozený, a aby se nedotýkal horkých ploch varné desky.
- ▶ Namontujte spodní část sací komory pomocí 5 uzávěrů sací komory.
- ▶ Zkontrolujte, zda byla montáž provedena správně.

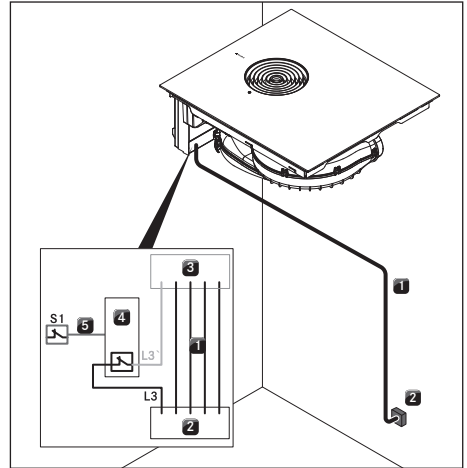

Obr. 10.42 Schéma zapojení s externím spínacím kontaktem

- [1] Napájecí vedení varné desky s odsavačem varné desky
- [2] Napájení
- [3] Napájení varné desky s odsavačem varné desky
- [4] Spínací relé
- [5] Spojení S1 a spínacího relé
- [6] [S1] Kontakt externího spínače

10.9 První uvedení do provozu

- i** Před prvním uvedením do provozu je nutné prostřednictvím nabídky pro prodejce a servis provést základní nastavení (základní konfiguraci).

10.9.1 Nabídka pro prodejce a servis

- i** Do 2 minut po zapojení spotřebiče do sítě je možné zobrazit nabídku pro prodejce a servis.

i Při zavření příslušné položky nabídky systém příslušná nastavení uloží a použije.

i Dále najdete vysvětlivky k ovládání nabídky a popis nejdůležitějších položek nabídky.

Přehled nabídky pro prodejce a servis

Položka nabídky / označení / oblast výběru	Výrobní nastavení
B Systém odsavače (odtah ven / recirkulace)	Recirkulace
C Management spotřeby	☒
D Ukázkový režim	Vypnuto

Tab. 10.3 Přehled nabídek

Otevření nabídky pro prodejce a servis

► Spotřebič zapojte do sítě.

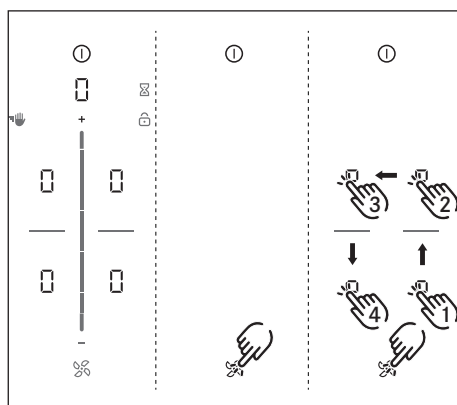

Obr. 10.43 Zobrazení nabídky pro prodejce a servis

- Zobrazí se standardní zobrazení a po dobu 2 minut bude blikat symbol ventilátoru.
- Podržte tlačítko ventilátoru ☒.
- Zobrazí se 4 oblasti zadávání □.
- Podržte stisknuté tlačítko ventilátoru ☒ a současně v předepsaném pořadí postupně klepejte na oblasti zadávání □.
- Zobrazí se položka nabídky B.

Položka nabídky B: Konfigurace systému odsávání

Je nutné nakonfigurovat systém odsavače. Zvolit lze jeden ze dvou provozních režimů:

- Provozní režim 1: systém recirkulace (výrobní nastavení)
- Provozní režim 2: systém odtahu ven

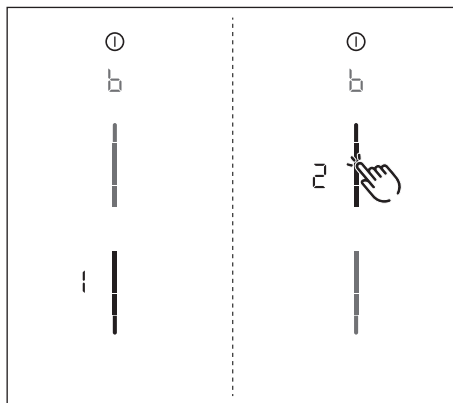

Obr. 10.44 Zobrazení položky nabídky B: Konfigurace systému odsavače

- Zvolte odpovídající provozní režim (klepněte na příslušný segment posuvníku).
- Nastavení potvrďte a uložte přechodem na další položku nabídky (klepnutím na multifunkční displej či indikátor b).

Položka nabídky C: Management spotřeby

Není-li u instalace k dispozici potřebný elektrický výkon, celkový výkon spotřebiče je možné snížit.

i Omezení výkonu varných zón, které zařízení provede automaticky, jsou přizpůsobena nastavenému celkovému výkonu.

K dispozici jsou tři provozní režimy:

Management spotřeby	Přípojka	Příkon max.	Jističe
C3	trojfázové	7,25 kW	3 × 16 A
C3	dvoufázové	7,25 kW	2 × 16 A
C3	jednofázové	7,25 kW	1 × 32 A
C2	jednofázové	4,40 kW	1 × 20 A
C1	jednofázové	3,60 kW	1 × 16 A

Tab. 10.4 Management spotřeby

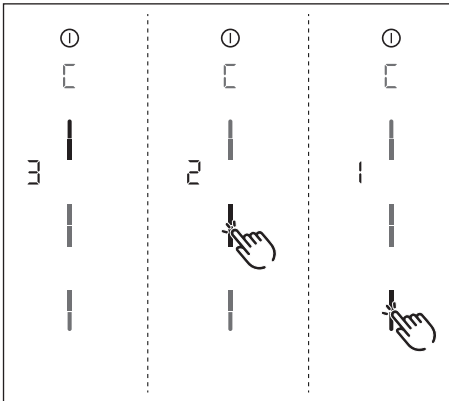

Obr. 10.45 Zobrazení položky nabídky C: Management spotřeby

- ▶ Zvolte odpovídající provozní režim (klepněte na příslušný segment posuvníku).
- ▶ Nastavení potvrdíte a uložíte přechodem na další položku nabídky (klepnutím na multifunkční displej či indikátor \square).

Položka nabídky D: Ukázkový režim

Spotřebič lze uvést do demo režimu, ve kterém jsou k dispozici všechny funkce ovládání, funkce ohřevu varných desek je však deaktivována.

- i** V demo režimu je deaktivovaná funkce rozpoznání hrnce.

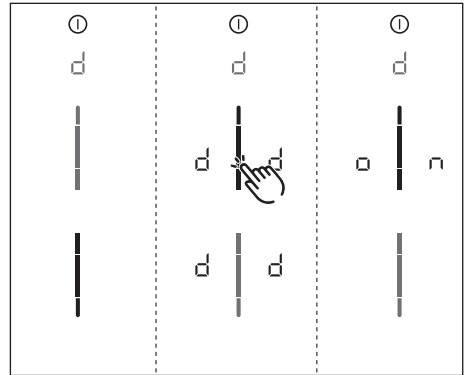

Obr. 10.46 Zobrazení položky nabídky D: Ukázkový režim

- ▶ Klepněte na horní část posuvníku.
- U všech varných zón se na sekundu zobrazí symbol demo režimu \square .
- Zobrazí se symbol \square .
- ▶ Nastavení potvrdíte a uložíte přechodem na další položku nabídky (klepnutím na multifunkční displej či indikátor \square).

Zavření nabídky pro prodejce a servis

Byla provedena konfigurace všech položek nabídky:

- ▶ Podržte tlačítko multifunkčního displeje.
- Zobrazí se standardní zobrazení.

10.9.2 Kontrola funkčnosti

- ▶ U všech spotřebičů proveďte důkladnou kontrolu funkčnosti.
- ▶ V případě zobrazení chybového hlášení dodržujte pokyny uvedené v kapitole Odstraňování poruch (viz „9 Odstraňování poruch“).

10.10 Zapravení spár spotřebiče

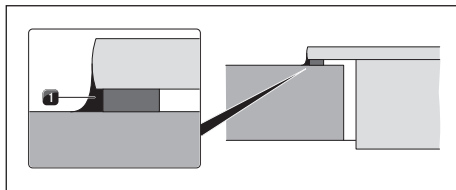

Obr. 10.47 Silikonová těsnicí hmota při montáži na povrch

[1] Černá žáruvzdorná silikonová těsnicí hmota

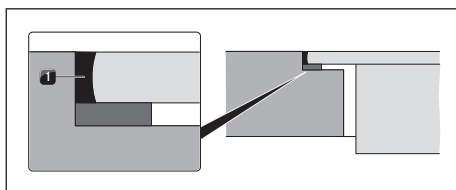

Obr. 10.48 Silikonová těsnicí hmota při plošně zarovnané montáži

[1] Černá žáruvzdorná silikonová těsnicí hmota

- ▶ Po ukončení všech montážních prací vyplňte spáry u spotřebiče černou žáruvzdornou silikonovou těsnicí hmotou [1].
- ▶ Dbejte na to, aby se silikonová těsnicí hmota nedostala pod spotřebič.

10.11 Předání uživateli

Po dokončení montáže:

- ▶ Vysvětlete uživateli základní funkce.
- ▶ Informujte uživatele o všech bezpečnostních aspektech ovládání a manipulace.
- ▶ Předajte uživateli příslušenství a návod k použití a k montáži. Ten je musí bezpečně uschovat.

11 Vyřazení z provozu, demontáž a likvidace

- ▶ Vždy dodržujte všechna bezpečnostní a výstražná upozornění (viz „2 Bezpečnost“).
- ▶ Dbejte pokynů výrobce v příloženém návodu a ostatní příložené dokumentaci.

11.1 Vyřazení z provozu

Vyřazením z provozu se rozumí konečné vyřazení z provozu a demontáž. Po vyřazení z provozu lze spotřebič buď zabudovat do jiného zařízení, prodat dále, nebo zlikvidovat.

- i** Odpojení přívodu elektrické energie a plynu smí provést pouze kvalifikovaný odborný personál.

- ▶ Spotřebič, který má být vyřazen z provozu, vypněte (viz „6 Funkce a ovládání“)
- ▶ Odpojte spotřebič od zdroje napájení.

11.2 Demontáž

Nutnou podmínkou demontáže je, aby byl spotřebič přístupný a aby byl odpojen od zdroje napájení.

- ▶ Odstraňte silikonové spoje.
- ▶ Vyjměte spotřebič z pracovní desky směrem nahoru.
- ▶ Odstraňte další součásti příslušenství.
- ▶ Starý spotřebič a znečištěné příslušenství zlikvidujte podle pokynů „Ekologická likvidace“.

11.3 Ekologická likvidace

Likvidace přepravního obalu

- i** Obal chrání spotřebič před poškozením při přepravě. Obalové materiály jsou vybírány podle ekologických hledisek a náročnosti likvidace, a proto jsou recyklovatelné.

Recyklace obalů šetří suroviny a snižuje množství odpadů. Obal si od vás převezme odborný prodejce.

- ▶ Obal vraťte svému odbornému prodejci nebo
- ▶ Obal náležitě zlikvidujte v souladu s místními předpisy.

Likvidace starého spotřebiče



Elektrické spotřebiče, které jsou označeny tímto symbolem, se po uplynutí provozní životnosti nesmí vyhazovat do domovního odpadu. Musí se odevzdat na sběrném místě určeném pro recyklaci elektrických a elektronických zařízení. Příslušné informace v případě potřeby poskytnete městský či obecní úřad.

Staré elektrické a elektronické spotřebiče často obsahují ještě použitelné materiály. Obsahují ale také škodlivé látky, které byly zapotřebí pro jejich funkci a bezpečnost. Jsou-li vyhozeny do zbytkového odpadu nebo je-li s nimi nevhodně zacházeno, mohou škodit zdraví a životnímu prostředí.

- ▶ Proto v žádném případě starý spotřebič nevyhazujte do domovního odpadu.
- ▶ Odevzdejte jej v místním sběrném dvoře, kde je zajištěno vrácení a využití elektrických a elektronických součástí a dalších materiálů.

12 Záruka, technický servis, náhradní díly, příslušenství

► Vždy dodržujte všechna bezpečnostní a výstražná upozornění (viz „2 Bezpečnost“).

12.1 Záruka výrobce poskytovaná společností BORA

Společnost BORA přebírá za své produkty dvouletou záruku výrobce vůči koncovým zákazníkům. Tato záruka je koncovým zákazníkům poskytována nad rámec zákonných nároků na odstranění výrobních vad uplatnitelných vůči prodejcem našich produktů.

Záruka výrobce se týká všech produktů BORA, které byly zakoupeny v Evropské unii od autorizovaných prodejců produktů BORA nebo prodejců vyškolených společností BORA, s výjimkou produktů BORA označených jako univerzální artikl nebo jako příslušenství.

Záruka výrobce začíná v okamžiku předání produktu BORA autorizovaným prodejcem produktů BORA koncovému zákazníkovi a platí po dobu 2 let.

Koncový zákazník má možnost prodloužit záruku výrobce, a to registrací na stránkách www.bora.com/registration.

Předpokladem k uplatnění záruky výrobce je odborná montáž produktů BORA (podle pokynů v aktuálním znění dokumentů Příručka ventilace a Návod k obsluze produktů BORA) provedená autorizovaným prodejcem produktů BORA. Koncový zákazník se při používání řídil pokyny a informacemi obsaženými v návodu k obsluze. Koncový zákazník musí záruční nárok na odstranění výrobní vady uplatnit u svého prodejce nebo přímo u společnosti BORA a prokázat nákup příslušným účetním dokladem. Koncový zákazník má možnost prokázat nákup registrací na stránkách www.bora.com.

Společnost BORA zaručuje, že všechny produkty BORA jsou bez vad materiálu a zpracování. Závada musí být přítomna již v okamžiku dodání koncovému zákazníkovi. Uplatněním záručního výkonu nezačíná záruční období znovu od začátku.

Společnost BORA odstraní vadu produktu BORA podle svého uvážení opravou nebo výměnou. Veškeré náklady na odstranění vad, které spadají pod záruku výrobce, nese společnost BORA. Záruka výrobce poskytovaná společností BORA se výslovně nevztahuje na tyto situace:

- produkty BORA, které nebyly zakoupeny od autorizovaného prodejce produktů BORA nebo prodejců vyškolených společností BORA;
- poškození, která vznikla následkem nedodržení návodu k obsluze (týká se také péče a čištění produktů), tyto případy jsou brány jako použití v rozporu s účelem;
- poškození, která vznikla běžným opotřebením (například stopy po používání na varné desce);
- poškození, která vznikla vnějšími vlivy (například poškození při přepravě, vniknutí kondenzované vody, poškození vlivem přírodních vlivů – např. zasažení bleskem);
- poškození, která vznikla následkem oprav nebo pokusů o opravu provedených jinými osobami, než které k tomu pověřila společnost BORA;
- poškození sklokeramického povrchu;
- výkyvy napětí;
- následné škody nebo nároky na náhradu škody překračující rámec závady;
- poškození plastových dílů.

Zákonné nároky, jako zejména zákonný nárok na odstranění vad nebo záruka na produkt, nejsou zárukou omezeny.

Není-li vada kryta zárukou výrobce, může se koncový zákazník obrátit na technický servis společnosti BORA, nicméně náklady nese on.

Na tyto záruční podmínky se uplatňuje právo Spolkové republiky Německo.

Kontakt na nás:

- Telefon: +800 7890 0987 pondělí až čtvrtek 08:00–18:00 a pátek 08:00–17:00
- E-mail: info@bora.com

12.1.1 Prodloužení záruky

Registrací na www.bora.com/registration si můžete prodloužit záruku.

12.2 Servis

Servis BORA:

Viz zadní strana návodu k použití a montážního návodu.

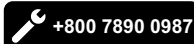

- ▶ V případě poruchy, kterou sami nedokážete odstranit, se obraťte na odborného prodejce produktů BORA nebo na servisní tým BORA. Pracovníci servisu BORA budou potřebovat typové označení a výrobní číslo (číslo FD) vašeho spotřebiče. Oba údaje najdete na typovém štítku na záručním listu a také na spodní straně přístroje.

12.3 Náhradní díly

- ▶ Při opravách používejte pouze originální náhradní díly.
- ▶ Opravy smí provádět pouze servisní tým BORA.

i Náhradní díly můžete objednat u svého prodejce produktů BORA a prostřednictvím online servisu BORA na adrese www.bora.com/service nebo na uvedeném telefonním čísle servisu.

12.4 Příslušenství

- Tukový filtr z nerezové oceli PUEF
- Přívodní tryska černá PUED
- Přívodní tryska barvy greige PUEDG
- Přívodní tryska červená PUEDR
- Přívodní tryska nefritově zelená PUEDJ
- Přívodní tryska oranžová PUEDO
- Přívodní tryska modrá PUEDB
- Boční lišty USL515
- Boční lišty All Black USL515AB
- Škrabka na sklokeramickou desku UGS

Speciální příslušenství PURSA:

- Okenní kontaktní spínač UFKS
- Jednotka čističky vzduchu PULB (pro přestavbu z odtahu vzduchu ven na recirkulaci)

Speciální příslušenství PURSU:

- Filtr s aktivním uhlím PUAKF

Návod k použití a k montáži:

originál

překlad

Výrobce: BORA Vertriebs GmbH & Co KG

Šíření a kopírování tohoto dokumentu, používání a předávání jeho obsahu není povoleno bez výslovného písemného souhlasu.

Při přípravě tohoto Návodu k použití a k montáži jsme postupovali s maximální péčí. Přesto je možné, že dodatečné technické změny nebyly ještě doplněny nebo že odpovídající obsahy nebyly ještě upraveny. Omlouváme se za to.

Aktualizovanou verzi si můžete vyžádat prostřednictvím zákaznického servisu BORA. Tiskové chyby a omyly vyhrazeny.

© BORA Vertriebs GmbH & Co KG

Všechna práva vyhrazena.

D

BORA Lüftungstechnik GmbH

Rosenheimer Str. 33

83064 Raubling

Německo

T +49 (0) 8035 / 9840-0

F +49 (0) 8035 / 9840-300

info@bora.com

www.bora.com

A

BORA Vertriebs GmbH & Co KG

Innstraße 1

6342 Niederndorf

Rakousko

T +43 (0) 5373 / 62250-0

F +43 (0) 5373 / 62250-90

mail@bora.com

www.bora.com

INT

BORA Holding GmbH

Innstraße 1

6342 Niederndorf

Rakousko

T +43 (0) 5373 / 62250-0

F +43 (0) 5373 / 62250-90

mail@bora.com

www.bora.com

AU NZ

BORA APAC Pty Ltd

100 Victoria Road

Drummoyn NSW 2047

Austrálie

T +61 2 9719 2350

F +61 2 8076 3514

info@boraapac.com.au

www.bora-australia.com.au

 **+800 7890 0987**

